

JVC

MICRO COMPONENT SYSTEM SISTEMAS DE MICROCOMPONENTES

小型組合音響設備

نظام مكونات فائق الصغر

UX-V30

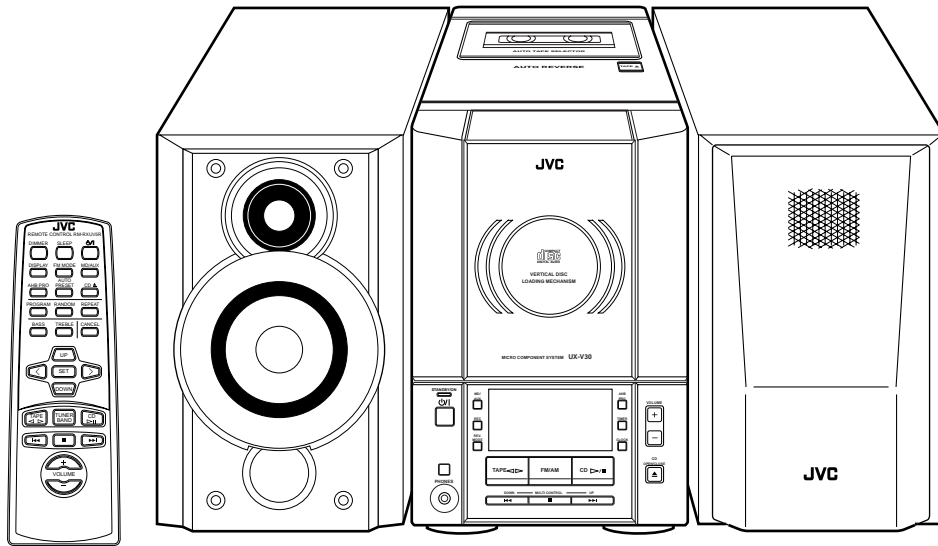

COMPACT
disc
DIGITAL AUDIO

INSTRUCTIONS MANUEL DE INSTRUCCIONES 使用説明書

كتيب تعليمات التشغيل

For Customer Use:

Enter below the Model No. and Serial No. which are located either on the rear, bottom or side of the cabinet. Retain this information for future reference.

Model No. _____

Serial No. _____

GVT0032-003A
[U/US/UT/UY/UB]

Warnings, Cautions and Others Avisos, precauciones y otras notas

警告，注意及其他須知事項

تحذيرات، تنبيهات وأشياء أخرى

Caution — ㊤/! switch!

Disconnect the mains plug to shut the power off completely (the STANDBY/ON lamp goes off).

The ㊤/! switch in any position does not disconnect the mains line.

- When the unit is on standby, the STANDBY/ON lamp lights red.
- When the unit is turned on, the STANDBY/ON lamp lights green.

The power can be remote controlled.

注意— ㊤/! 開關！

無論 ㊤/! 開關在任何位置，電源線的電源還是沒有被切斷，若要將電源完全關閉，應把電源插頭拔離插座（STANDBY/ON 燈熄滅）。

- 當主機正處於備用狀態，STANDBY/ON 燈為紅色。
- 當主機開啟後，STANDBY/ON 燈為青色。

電源開關可用遙控器控制。

Precaución — Interruptor ㊤/!

Desconecte el enchufe de la red para desconectar la alimentación por completo (la lámpara STANDBY/ON se apaga).

El interruptor ㊤/! desconectará completamente la alimentación principal, cualquiera que sea su posición.

- Cuando la unidad está en espera, la lámpara STANDBY/ON se enciende en rojo.
- Cuando conecta la unidad, la lámpara STANDBY/ON se enciende en verde.

La alimentación puede ser controlada a distancia.

تحذير — مفتاح الطاقة الكهربائية ㊤/! !
افصل قابس الطاقة الكهربائية الرئيسي لفصل الطاقة الكهربائية بشكل كامل (تنطفئ لمبة الاستعداد للتشغيل/التشغيل STANDBY/ON).

- مفتاح الطاقة الكهربائية على أي وضع لا يفصل خط الطاقة الكهربائية الرئيسي.
- عندما يكون الجهاز على وضع الاستعداد للتشغيل، تضيء لمبة الاستعداد للتشغيل/التشغيل STANDBY/ON باللون الأحمر.
- عندما يتم تشغيل الجهاز، تضيء لمبة الاستعداد للتشغيل/التشغيل STANDBY/ON باللون الأخضر.

يمكن التحكم عن بعد بالطاقة الكهربائية.

CAUTION

To reduce the risk of electrical shocks, fire, etc.:

1. Do not remove screws, covers or cabinet.
2. Do not expose this appliance to rain or moisture.

PRECAUCIÓN

Para reducir riesgos de choques eléctricos, incendio, etc.:

1. No extraiga los tornillos, los cubiertas ni la caja.
2. No exponga este aparato a la lluvia o a la humedad.

警告

為了減低觸電，火災等危險：

1. 請勿擅自卸下螺絲釘，蓋子或機殼。
2. 切勿讓本機受雨淋或置潮濕環境中。

تحذير

لتجنب خطر الحريق، الصدمات الكهربائية، الخ.:

1. لا تقم بفك البراغي، الاغطية أو الخزانة.
2. لا تقم بتعرض هذا الجهاز للمطر أو للرطوبة.

Caution: Proper Ventilation

To avoid risk of electric shock and fire, and to prevent damage, locate the apparatus as follows:

1 Front:

No obstructions and open spacing.

2 Sides/ Top/ Back:

No obstructions should be placed in the areas shown by the dimensions below.

3 Bottom:

Place on the level surface. Maintain an adequate air path for ventilation by placing on a stand with a height of 10 cm or more.

Precaucion: ventilación correcta

Para evitar el riesgo de descargas eléctricas e incendio y prevenir posibles daños, instale el equipo en un lugar que cumpla los siguientes requisitos:

1 Parte frontal:

Sin obstrucciones, espacio abierto.

2 Lados/parte superior/parte posterior:

No debe haber ninguna obstrucción en las áreas mostradas por las dimensiones de la siguiente figura.

3 Parte inferior:

Sitúe el equipo sobre una superficie nivelada. Mantenga un espacio adecuado para permitir el paso del aire y una correcta ventilación, situando el equipo sobre un soporte de 10 o más cm de altura.

告誡：正確通風

為免發生觸電和火警的危險，及防止本機受損，請將本機如下放置：

1 前面： 沒有障物及地方開闊。

2 側面／頂面／背面： 在圖中所示範圍中，不應放置任何障礙物。

3 底部： 放置在水平面上。放置在一個高 10 厘米或以上的臺上，以保持足夠的通風道。

تحذير: التهوية الصحيحة

لتجنب حصول صدمات كهربائية واطار الحريق ومنع حصول تلف وضرر للجهاز، ركّب الجهاز كما يلي:
١ الجهة الامامية: يجب ان لا يكون هنالك عوائق ويجب ان تكون المنطقة مفتوحة امام الجهاز.
٢ الجهات الجانبية / العلوية / الخلفية: يجب عدم وضع عوائق في المناطق المبينة بالابعاد في الاسفل.
٣ القاعدة: يجب وضع الجهاز على سطح منبسط. اترك مسافة كافية من اجل التهوية بواسطة وضع الجهاز على حامل بارتفاع ١٠ سم او اكثر.

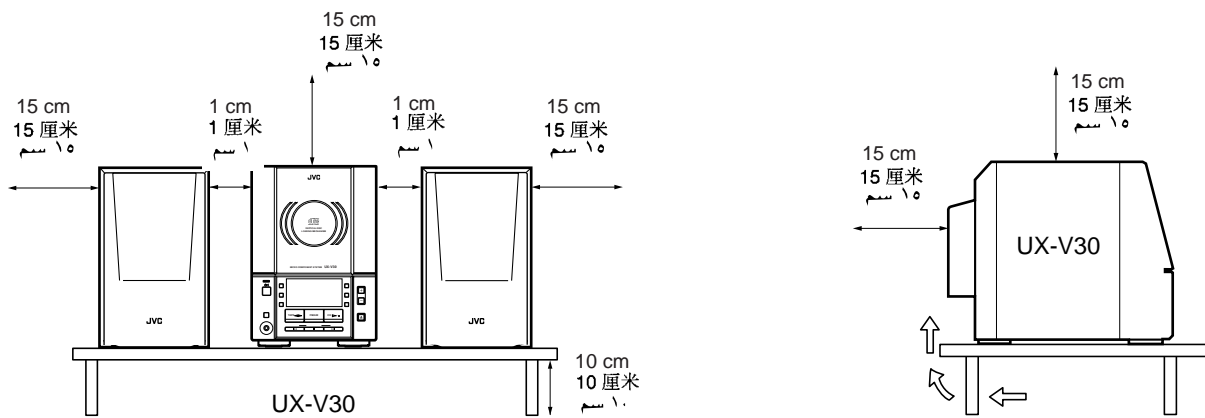

IMPORTANT FOR LASER PRODUCTS / IMPORTANTE PARA PRODUCTOS LÁSER

/ 雷射產品的重要說明 / مهم للمنتجات الليزرية

REPRODUCTION OF LABELS / REPRODUCCIÓN DE ETIQUETAS / 標籤內容說明 / إنتاج اللاصقات

① CLASSIFICATION LABEL, PLACED ON REAR ENCLOSURE

② WARNING LABEL, PLACED INSIDE THE UNIT

① ETIQUETA DE CLASIFICACIÓN, PEGADA EN LA PARTE POSTERIOR DE LA CAJA

② ETIQUETA DE ADVERTENCIA, PEGADA EN EL INTERIOR DE LA UNIDAD

① 分類標籤，貼在機殼背後。

② 警告標籤，貼於機內。

① لاصق التصنيف، موضوعة على المرفق الخلفي

② لاصقة التحذير، موضوعة بداخل الجهاز

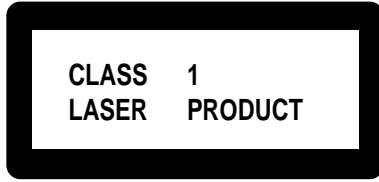

DANGER: Invisible laser radiation when open and interlock failed or defeated. AVOID DIRECT EXPOSURE TO BEAM. (e)

WARNING: Osynlig laserstrålning när denna del är öppnad och spärren är urkopplad. Betrakta ej strålen. (s)

ADVARSEL: Usynlig laserstrålning ved åbning, når sikkerhedsafbrydere er ude af funktion. Undgå udsættelse for stråling (d)

VARO: Avattaessa ja suojalukitus ohitettaessa olet alltiina näkymättömälle lasersäteilylle. Älä katso säteeseen. (f)

1. CLASS 1 LASER PRODUCT
2. **DANGER:** Invisible laser radiation when open and interlock failed or defeated. Avoid direct exposure to beam.
3. **CAUTION:** Do not open the top cover. There are no user serviceable parts inside the Unit; leave all servicing to qualified service personnel.

1. 一級雷射產品
2. 危險：當內部鎖定裝置失效或者損壞後，打開蓋板可能會產生不可見的雷射輻射。應避免受到光束直接照射。
3. 注意：請勿打開頂蓋板。本機內部沒有用戶可自行維修的部件；所有維修工作應由有資格的人員完成。

1. PRODUCTO LÁSER CLASE 1
2. **PELIGRO:** En el interior hay radiación láser invisible. Evite el contacto directo con el haz.
3. **PRECAUCIÓN:** No abra la tapa superior. En el interior de la unidad no existen piezas reparables por el usuario; deje todo servicio técnico en manos de personal calificado.

١. صنف ١ منتج ليزري
٢. خطر: هنالك أشعة ليزرية غير مرئية عند الفتح والاطلاق غير الضروري أو غير الصحيح. تجنب التعرض المباشر للأشعة.
٣. تحذير: أت تفتح الغطاء العلوي. لا يوجد اجزاء داخل الجهاز يستطيع المستخدم صيانتها. في حالة الحاجة للصيانة، اترك جميع اعمال الصيانة للأشخاص المختصين فقط.

Thank you for purchasing the JVC Micro Component System.
 We hope it will be a valued addition to your home, giving you years of enjoyment.
 Be sure to read this instruction manual carefully before operating your new stereo system.
 In it you will find all the information you need to set up and use the system.
 If you have any query that is not answered by the manual, please contact your dealer.

Features

Here are some of the things that make your System both powerful and simple to use.

- The controls and operations have been designed to make them very easy to use, freeing you to just enjoy the music.
 - With JVC's **COMPU PLAY** you can turn on the System and automatically start the Radio, Cassette deck or CD Player with a single touch.
- The System incorporates Active Hyper Bass PRO circuitry to faithfully reproduce low frequency sounds.
- Forty-five-station preset capability (30 FM and 15 AM) in addition to auto-seek and manual tuning.
- Versatile CD options include repeat, random and program play.
- When the Unit is turned on and the CD door is closed, the illuminations on the CD door light up.
- Timer functions; Daily Timer, Recording Timer and Sleep Timer.
- Auto-reverse tape function.
- You can connect various external units, such as an MD recorder.



How This Manual Is Organized

- Basic information that is the same for many different functions – e.g. setting the volume – is given in the section “Common Operations,” and not repeated under each function.
- The names of buttons/controls and display messages are written in all capital letters: e.g. TAPE, “NO DISC.”

IMPORTANT PRECAUTIONS

1 Installation of the System

- Select a place which is level, dry and neither too hot nor too cold. (Between 5°C and 35°C.)
- Leave sufficient distance between the System and a TV.
- Do not use the System in a place subject to vibrations.

2 Power cord

- Do not handle the power cord with wet hands!
- Some power is always consumed as long as the power cord is connected to the wall outlet.
- When unplugging the System from the wall outlet, always pull the plug, not the power cord.

3 Malfunctions, etc.

- There are no user serviceable parts inside. In case of a system failure, unplug the power cord and consult your dealer.
- Do not insert any metallic object into the System.

Table of Contents

Features	1	Using the Cassette Deck (Recording)	14
How This Manual Is Organized	1	Using External Equipment	16
IMPORTANT PRECAUTIONS	1	Using the Timers	17
Getting Started	2	Care and Maintenance	20
Common Operations	6	Troubleshooting	21
Using the Tuner	8	Specifications	22
Using the CD Player	10		
Using the Cassette Deck (Listening to a Tape)	13		

Getting Started

Accessories

Make sure that you have all of the following items, which are supplied with the System.

- AC Power Cord (1)
- AM Loop Antenna (1)
- Remote Control (1)
- Batteries (2)
- FM Wire Antenna (1)
- AC Plug Adaptor (except for Hong Kong and Argentina) (1)

If any of these items are missing, contact your dealer immediately.

Setting the VOLTAGE SELECTOR Switch

To avoid damaging the System, set the voltage before plugging in the system.

Set the correct voltage for your area with the VOLTAGE SELECTOR switch on the back of the Unit. Use a screwdriver to rotate the selector so that the voltage number the arrow is pointed at is the same as the voltage in your area.

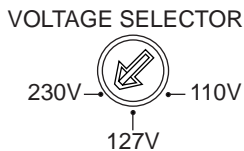

How to Put Batteries in the Remote Control

Match the polarity (+ and -) on the batteries with the + and - markings in the battery compartment.

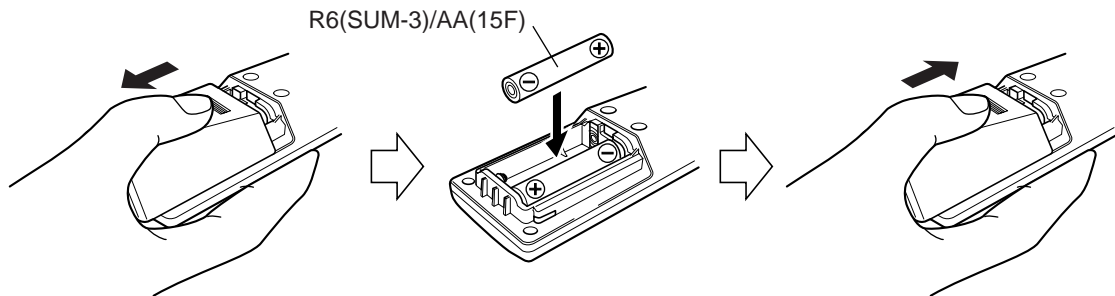

CAUTION: Handle batteries properly.

To avoid battery leakage or explosion:

- Remove batteries when the Remote Control will not be used for a long time.
- When you need to replace the batteries, replace both batteries at the same time with new ones.
- Do not use an old battery with a new one.
- Do not use different types of batteries together.

Using the Remote Control

The Remote Control makes it easy to use many of the functions of the System from a distance of up to 7 m away. You need to point the Remote Control at the remote sensor on the System's front panel.

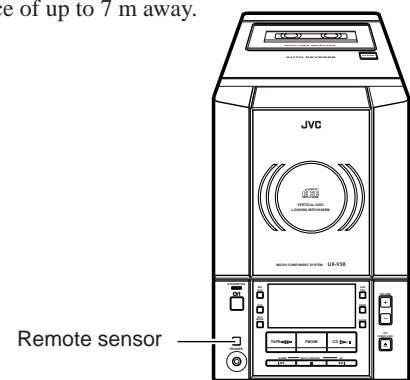

CAUTION: Make all connections before plugging the System into an AC power outlet.

Connecting the FM Antenna

Rear Panel of the Unit

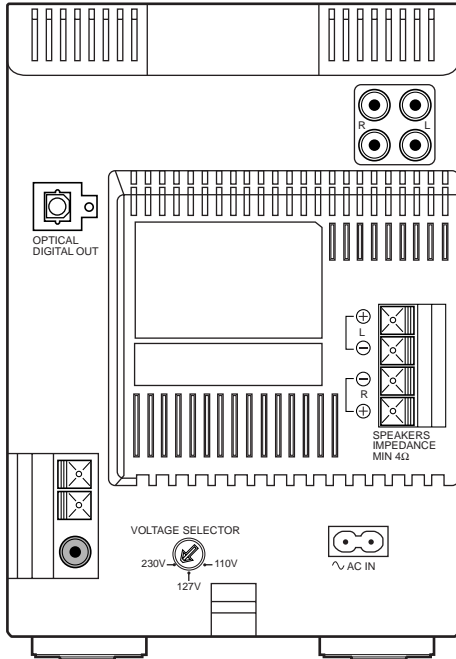

Using the supplied Wire Antenna

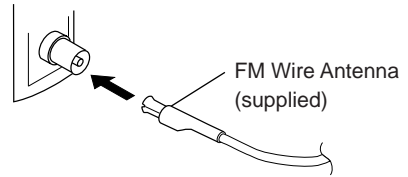

Using the coaxial type connector (not supplied)

A 75 Ω antenna with coaxial type connector (IEC or DIN 45325) should be connected to the FM (75 Ω) COAXIAL terminal.

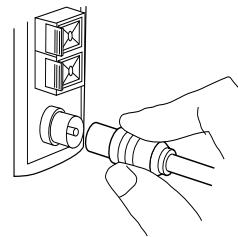

If reception is poor, connect the outdoor antenna.

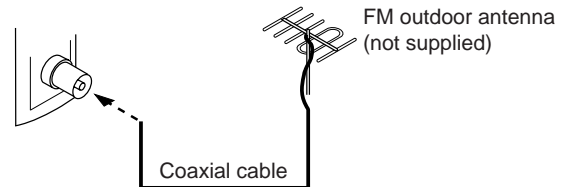

Note: Before attaching a 75 Ω coaxial lead (the kind with a round wire going to an outdoor antenna), disconnect the supplied FM Wire Antenna.

Connecting the AM Antenna

Rear Panel of the Unit

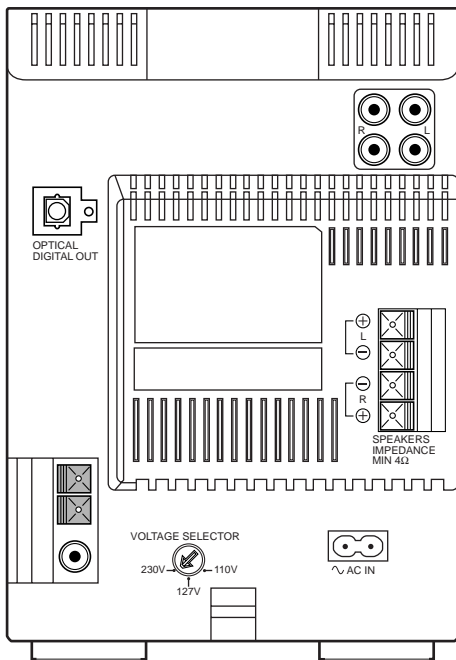

AM Loop Antenna (supplied)

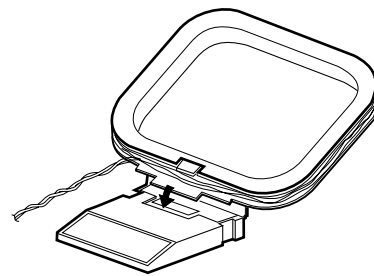

Attach the AM loop to its base by snapping the tabs on the loop into the slot in the base.

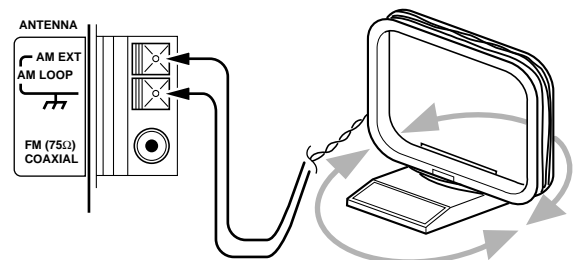

Turn the loop until you have the best reception.

CAUTION: To avoid noise, keep antennas away from the System, the connecting cord and the AC power cord.

CAUTION: Make all connections before plugging the System into an AC power outlet.

Connecting the Speakers

For each speaker, connect one end of the speaker wire to the speaker terminals on the back of the System.

1. Open each of the terminals and insert the speaker wires firmly, then close the terminals.
2. Connect the red (+) and black (-) wires of the right side speaker to the red (+) and black (-) terminals marked R on the System.
Connect the red (+) and black (-) wires of the left side speaker to the red (+) and black (-) terminals marked L on the System.

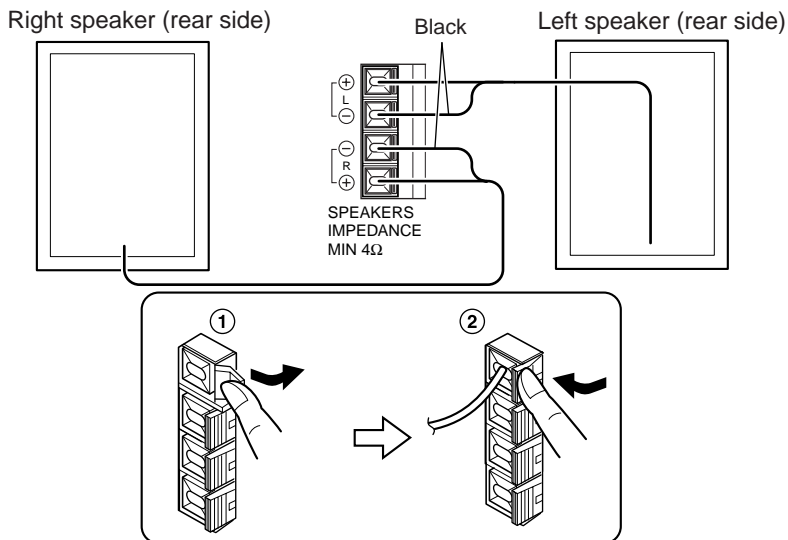

CAUTION:

If a TV is installed near the speakers, the picture on the TV may be distorted. If this happens, set the speakers away from the TV.

Connecting External Equipment

Connect signal cords (not supplied) between the System's LINE IN (AUX)/LINE OUT terminals and the output/input terminals of an external MD recorder, cassette deck, etc.

You can then listen to the external source through the System, or record the System's CD player, cassette tape, or tuner to the external unit.

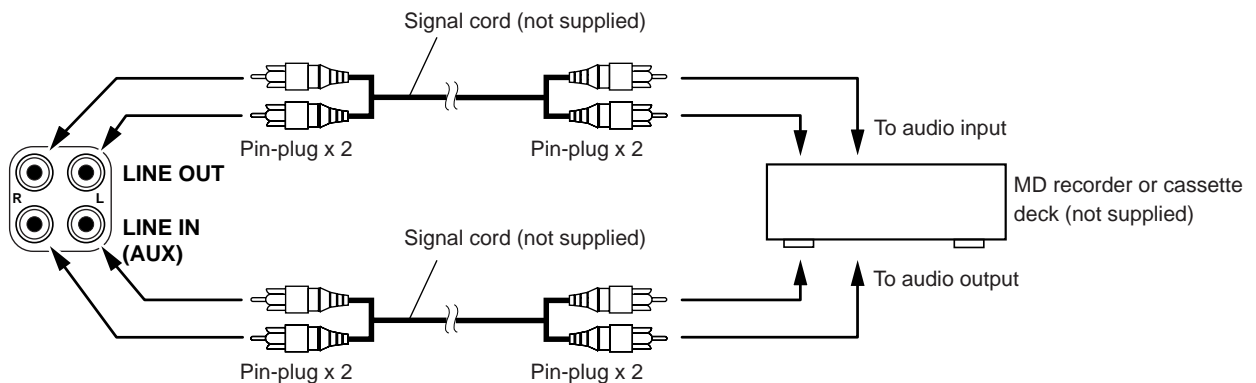

Connecting an MD Recorder, etc. (Digital Output)

Unplug the cap and connect an optical digital cord (not supplied) between the System's OPTICAL DIGITAL OUT terminal and the input terminal of an MD recorder, etc.

You can record the digital output signal from the System's CD Player to the MD recorder, etc.

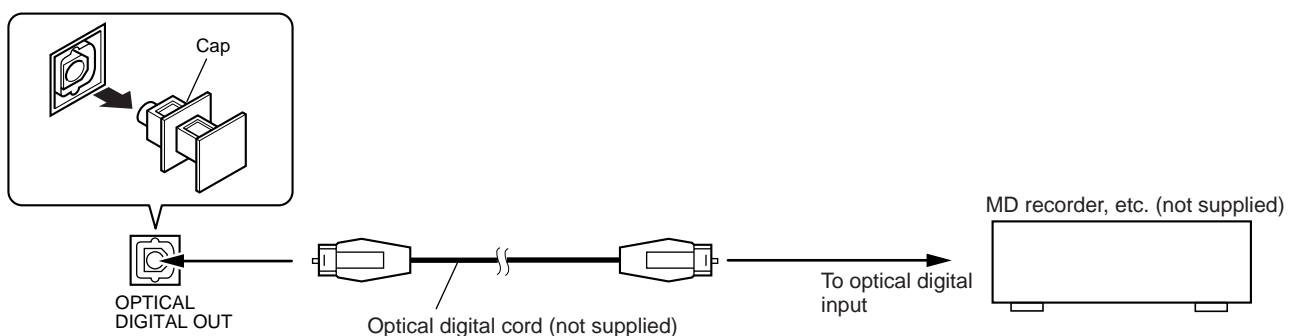

Connecting the AC Power Cord

Firmly insert the supplied AC power cord into the AC inlet on the back of the Unit.

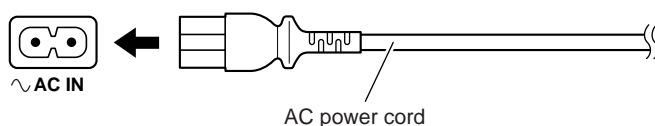

CAUTIONS:

- **ONLY USE JVC POWER CORD PROVIDED WITH THIS SYSTEM TO AVOID MALFUNCTION OR DAMAGE TO THE SYSTEM.**
- **BE SURE TO UNPLUG THE POWER CORD FROM THE OUTLET WHEN YOU ARE GOING OUT OR WHEN THE SYSTEM IS NOT IN USE FOR AN EXTENDED PERIOD OF TIME.**

Now you can plug the AC power cord into the wall outlet, and your System is at your command!

COMPU PLAY

The JVC's COMPU PLAY feature lets you control the most frequently used System functions with a single touch. With One Touch Operation you can play a CD, a tape, turn on the radio, or listen to an external equipment at a single press of the play button for that function. One Touch Operation turns the power on for you, then starts the function you have specified.

How One Touch Operation works in each case is explained in the section dealing with that function.

The COMPU PLAY buttons are:

On the Unit

- CD ▷|| button
- FM/AM button
- TAPE <▷ button
- MD/AUX button

On the Remote Control

- CD ▷|| button
- TUNER BAND button
- TAPE <▷ button
- MD/AUX button

AUTOMATIC POWER ON

The System automatically turns on with the following operation.

- When you press the CD OPEN/CLOSE ▲ button on the Unit (or CD ▲ button on the Remote Control), the System automatically turns on and the CD cover opens to allow CD insertion. However, this operation does not change the source to CD. When you press the ⏻/I button to turn on or off the System, the CD cover will automatically close if it is open.

Removing the speaker grilles

- The speaker grilles can be removed.
- When removing,
 1. Insert your fingers at the top and pull toward you.
 2. Pull the bottom toward you as well.

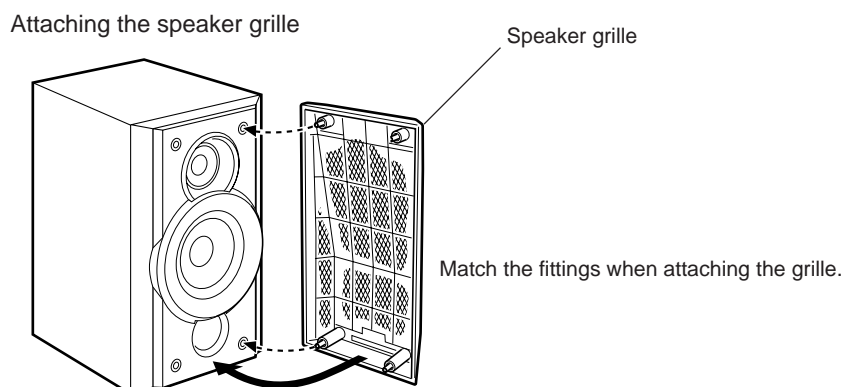

Common Operations

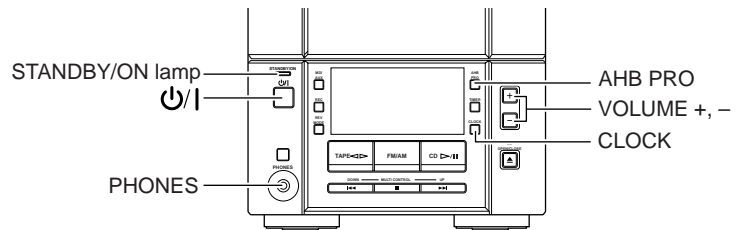
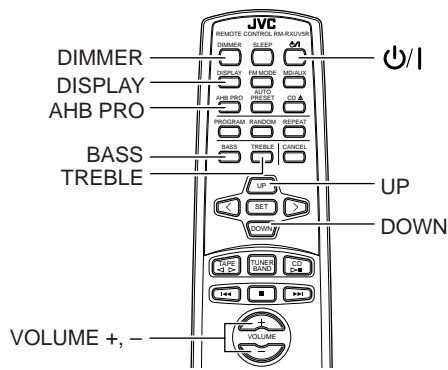

Turning the Power On and Off

Turning the System on

Press the power button.

The STANDBY/ON lamp lights in green.

The System comes on ready to play the source it was for when the power was last turned off.

- For example, if the last thing you were doing was listening to a CD, you are now ready to listen to a CD again. If you wish, you can change to another source.
- If you were listening to the Tuner last, the Tuner comes on playing the station it was last set to.

Turning the System off

Press the power button again.

The STANDBY/ON lamp lights in red.

- Some power is always consumed even though power is turned off (called Standby Mode).
- To switch off the System completely, unplug the AC power cord from the wall outlet. When you unplug the AC power cord, the clock will be reset to 0:00.

Adjusting the Brightness (Dimmer)

You can adjust the brightness of the backlighting for the display.

When the System is turned on

To make the brightness of the backlighting darker, press the DIMMER button on the Remote Control.

To make the brightness brighter, press the DIMMER button on the Remote Control again.

Adjusting the Volume

Press the VOLUME + button to increase the volume or press the VOLUME – button to decrease it.

VOLUME 15

You can adjust the volume level between 0 and 40.

CAUTION:

DO NOT turn off (on standby) the Unit with the volume set to an extremely high level; otherwise a sudden blast of sound could damage your hearing, speakers and/or headphones when you turn on the Unit or start playing any source next time.

REMEMBER you cannot adjust the volume level while the Unit is on standby.

For private listening

Connect a pair of headphones to the PHONES jack. No sound comes out of the speakers.

Be sure to turn down the volume before connecting or putting on headphones.

Reinforcing the Bass Sound (AHB PRO)

You can reinforce the bass sound to maintain rich, full bass at low volume (you can use this effect only for playback):

To get the effect, press the AHB (Active Hyper Bass) PRO button.

The BASS indicator lights up on the display.

To cancel the effect, press the button again.

The BASS indicator goes out.

Controlling the Tone (Bass/Treble)

You can control the tone by changing the bass and treble.

Adjusting the bass level

You can adjust the bass level (low frequency range level) between -5 and +5. (0: Flat)

1 Press the BASS button on the Remote Control.

2 Press the UP or DOWN button on the Remote Control to adjust the bass level.

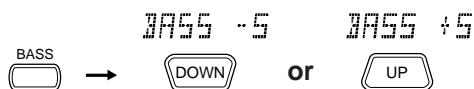

Adjusting the treble level

You can adjust the treble level (high frequency range level) between -5 and +5. (0: Flat)

1 Press the TREBLE button on the Remote Control.

2 Press the UP or DOWN button on the Remote Control to adjust the treble level.



Showing the Clock Time

In Standby mode, the digital clock appears on the display.

When the System is turned on, you can display the digital clock any time.

To display the digital clock, press the CLOCK button on the Unit or DISPLAY button on the Remote Control.

12:00

To return to the previous mode, press the same button again.

Note: To let the clock work, you need to set the clock beforehand. (See "Setting the Clock" on page 17.)

Using the Tuner

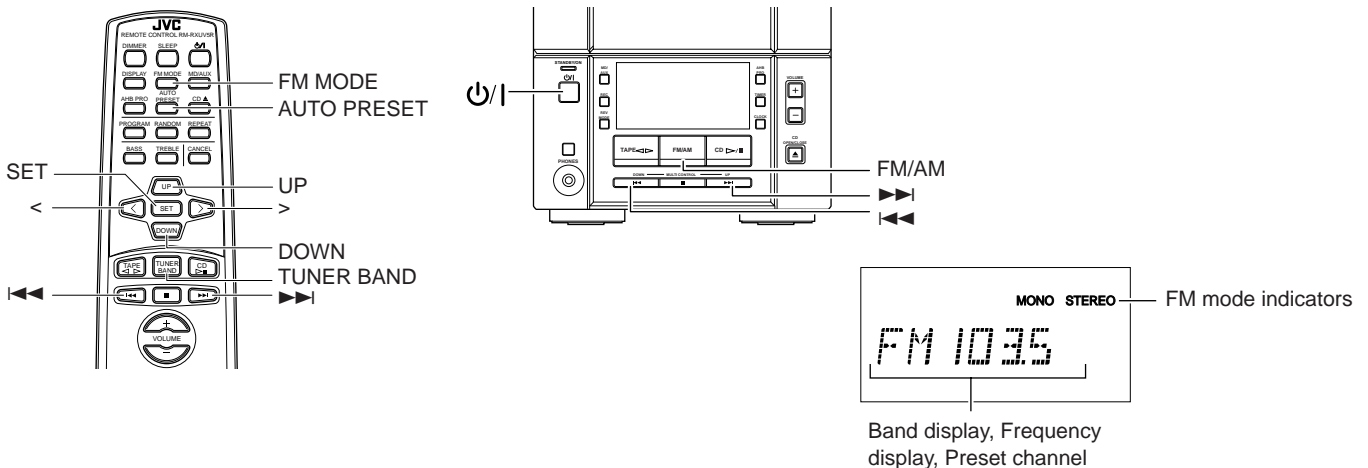

When the System is in use, the display shows other items as well. For simplicity, only the items described in this section are shown here.

You can listen to FM and AM stations. Stations can be tuned in manually, automatically, or from preset memory storage.

- Before listening to the radio:
 - Make sure that both the FM and AM antennas are correctly connected. (See page 3.)

Setting the AM tuner interval spacing

When shipped, the AM tuner interval is set to 9 kHz or 10 kHz spacing (Initial setting: U/UB/US/UT/UX...9 kHz, UY...10 kHz). You can change it to 10 kHz or 9 kHz spacing.

To select 10 kHz intervals, while holding down the ►► button on the Unit in Standby mode, press the \mathcal{U}/\mathcal{I} button on the Unit to turn on the power (at the same time, the 100 kHz spacing is selected for FM broadcast).

To select 9 kHz intervals again, while holding down the ◀◀ button on the Unit in Standby mode, press the \mathcal{U}/\mathcal{I} button on the Unit to turn on the power.

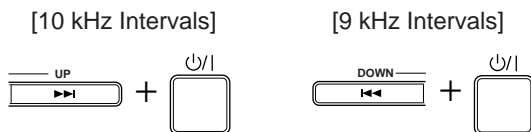

UB... Hong Kong	UX... Saudi Arabia
US... Singapore	UY... Argentina
UT... Taiwan ROC	U... Others

Note: When you change the setting, the preset stations are erased. You will need to preset the stations again. (See page 9.)

One touch radio

Just press the FM/AM button on the Unit (or the TUNER BAND button on the Remote Control) to turn on the System and start playing the station you were last tuned to.

- You can switch from any other sound source to the radio by pressing the FM/AM button on the Unit (or the TUNER BAND button on the Remote Control).

Tuning In a Station

- 1 Press the FM/AM button on the Unit (or the TUNER BAND button on the Remote Control).**

The band and frequency you were last tuned to appear on the display.

(If the last station was selected using the preset number, the preset number appears first.)

Each time you press the button, the band alternates between FM and AM.

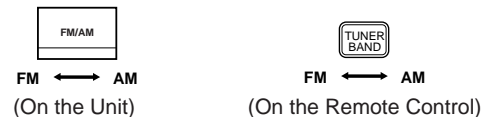

- 2 Select a station using one of the following methods.**

Manual Tuning

Press the ◀◀ or ►► button repeatedly to move from frequency to frequency until you find the station you want.

OR

Auto Tuning

If you press and hold the ◀◀ or ►► button for one second or more, the frequency changes down, or up, automatically until a station is found.

OR

- Preset Tuning using the Remote Control (Possible only after presetting stations)**

Select the desired preset number using the UP, DOWN, > or < button on the Remote Control. After 1 second the display will show the preset number's band and frequency.

Example: Press the UP button until the preset number 12 "P-12" appears.



(After 1 second)

Presetting Stations

You can preset up to 30 FM stations and up to 15 AM stations using the Remote Control.

Note: Preset numbers may have been set to factory test frequencies prior to shipment. This is not a malfunction. You can preset the stations you want into memory by following one of the presetting methods below.

Presetting stations manually

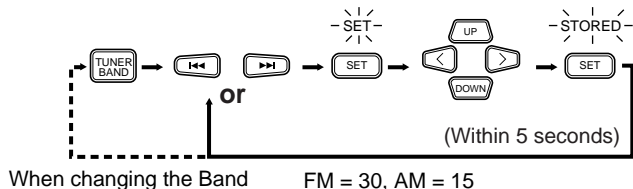

- 1 Select a band by pressing the TUNER BAND button.**
- 2 Press the \lll or \ggg button to tune in a station.**
- 3 Press the SET button.**
 "SET" will flash for 5 seconds.
 Within 5 seconds, proceed to the next step.
 When the display returns to the one set in Step 2 after 5 seconds, press the SET button again.
- 4 Press the UP, DOWN, > or < button within 5 seconds to select the preset number.**
 UP or > button: Increases the preset number by 1.
 DOWN or < button: Decreases the preset number by 1.
 - When the > or < button is held down, the preset number changes rapidly.
- 5 Press the SET button within 5 seconds.**
 "STORED" appears and after 2 seconds, the display returns to the broadcast frequency display.
- 6 Repeat above steps 1 to 5 for each station you want to store in memory with a preset number.**

To change the preset stations, repeat the same steps as above.

Presetting stations automatically

In each band, you can automatically preset 30 FM and 15 AM stations. Preset numbers will be allocated as stations are found, starting from the lowest frequency and moving up the frequency.

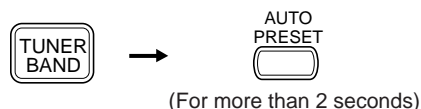

- 1 Select a band by pressing the FM/AM button on the Unit (or the TUNER BAND button on the Remote Control).**
- 2 Press the AUTO PRESET button on the Remote Control for more than 2 seconds.**
- 3 Repeat steps 1 – 2 for the other band.**

- If you want to change the preset stations, carry out the Manual Presetting for the desired preset numbers.

CAUTION:

Even if the system is unplugged or if a power failure occurs, the preset stations will be stored for about 24 hours. However, in case the preset stations are erased, you will need to preset the stations again.

Changing the FM Reception Mode

When you have tuned into an FM stereo broadcast, the STEREO indicator lights up and you can hear stereo effects. If an FM stereo broadcast is hard to receive or noisy, you can select Monaural mode. Reception improves, but you lose any stereo effect.

Press the FM MODE button on the Remote Control so that the MONO indicator lights up on the display.

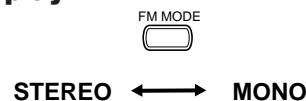

To restore the stereo effect, press the FM MODE button on the Remote Control so that the MONO indicator goes off.

Using the CD Player

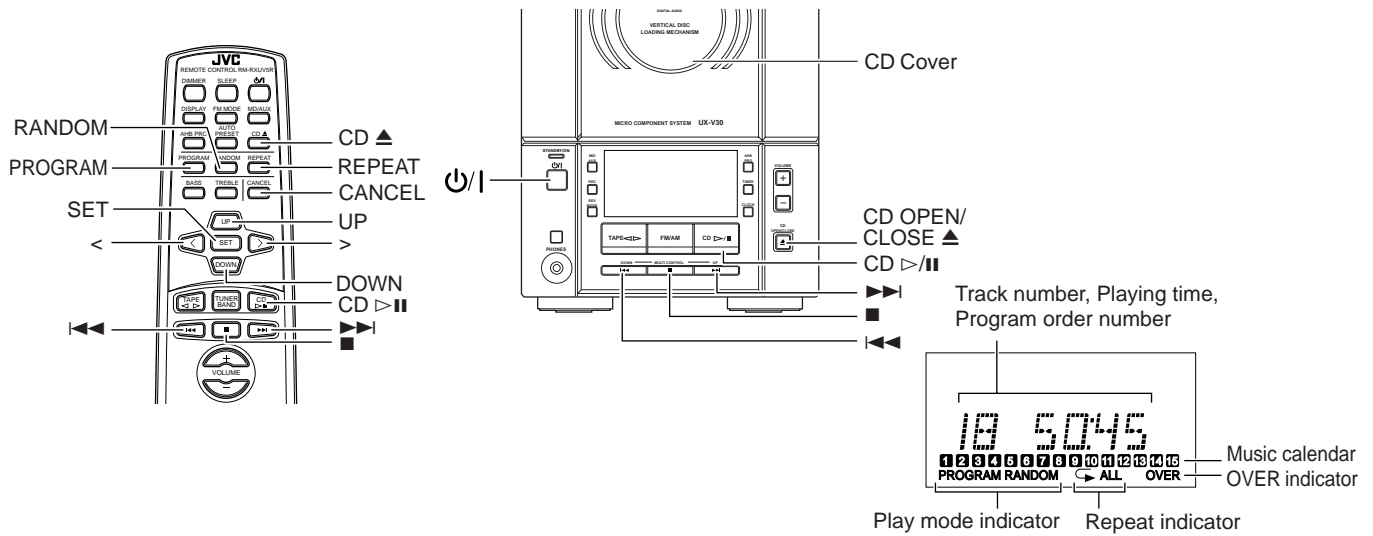

When the System is in use, the display shows other items as well.
For simplicity, only the items described in this section are shown here.

Track number exceeding 15 is not displayed.

You can use Normal, Random, Program or Repeat Play. Repeat Play can repeat all the tracks or just one of the tracks on the CD. Here are the basic things you need to know to play a CD and locate the different tracks on it.

The quickest way to start a CD is with the one touch operation

- Press the CD ▷/|| button on the Unit or the Remote Control.
- The power is automatically turned on. If a CD is already inserted, it will start playing from the first track.
- If no CD is inserted, "NO DISC" appears on the display and the CD Player remains in Stop mode.

Inserting a CD

- 1 Press the CD OPEN/CLOSE ▲ button on the Unit (or the CD ▲ button on the Remote Control).**

The CD cover opens.

- 2 Place a CD, with its label side out as shown below. Press down on the portions around the CD's center hole until you hear a click.**

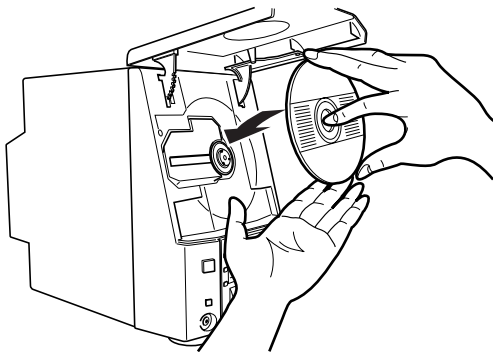

- 3 Press the CD OPEN/CLOSE ▲ button on the Unit (or the CD ▲ button on the Remote Control) again to close the CD cover.**

- To close the CD cover and play the CD, you can just press the CD ▷/|| button.
- You can place an 8 cm CD without an adaptor.
- When a CD with 16 tracks or more is loaded, the OVER indicator will light up on the display.
- If the CD cannot be read correctly (because it is scratched, for example), "00 0000" appears on the display.
- You can insert a CD while listening to another source.

CAUTIONS:

- **DO NOT try to open or close the CD cover by hand as it will be damaged.**
- **When you place or take out a CD, do not let it fall. Be careful not to scratch your fingers with the CD cover.**

Unloading a CD

Take out the CD as shown below.

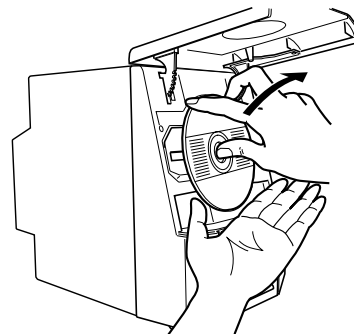

Basics of Using the CD Player — Normal Play

Playing a CD

1 Insert a CD.

2 Press the CD ▷/|| button.

The first track of the CD begins playing.

01 0005
Track number Playback time

- The track number that has already played disappears from the music calendar.
- The CD Player automatically stops when the last track of the CD has finished playing.

To stop playing the CD, press the ■ button.
The following information for the CD is displayed.

18 50:45
Total track number Total playback time

To stop playing and remove the CD, press the CD OPEN/CLOSE ▲ button on the Unit or CD ▲ button on the Remote Control to open the CD cover. Then remove the CD.

To pause, press the CD ▷/|| button. The playback time flashes on the display.

To cancel pause, press the same button again. Play continues from the point where it was paused.

Selecting a track

During playback, press the ◀◀ or ▶▶ button (or the <, >, DOWN or UP button on the Remote Control) to select the track you want. The selected track starts playing.

- Press the ▶▶ button (or the > or UP button on the Remote Control) once to skip to the beginning of the next track.
- Press the ◀◀ button (or the < or DOWN button on the Remote Control) to skip to the beginning of the track being played. Press twice quickly to skip to the beginning of the previous track.
- When the > or < button on the Remote Control is held down, the tracks are successively skipped.

Selecting a passage within a track

Holding down the ◀◀ or ▶▶ button (or the DOWN or UP button on the Remote Control), during playback, will fast-forward/reverse the CD so you can quickly find a particular passage in the track you are listening to.

Programing the Playing Order of the Tracks

You can program the playing order of the tracks using the Remote Control.

- You can program up to 20 tracks in any desired order including the same tracks.
- You can only make a program when the CD Player is stopped.

1 Insert a CD.

2 Press the CD ▷/|| button.

3 Press the ■ button to stop the CD.

4 Press the PROGRAM button.

The System enters the programming mode and the PROGRAM indicator lights up.



5 Press the > or < button to select the track to program.

- > button: Increases the track number by 1.
- < button: Decreases the track number by 1.
- When the > or < button is held down, the track number changes rapidly.

6 Press the SET button.

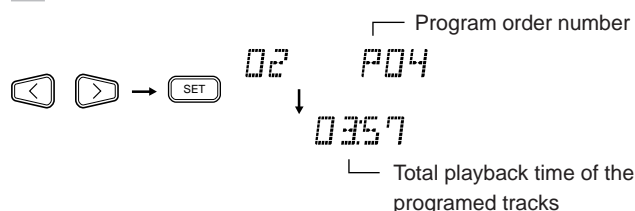

7 Repeat steps 5 and 6 to select the other tracks for the program.

You can see the total playback time of programmed tracks on the display. You can also see the programmed tracks on the music calendar.

8 Press the CD ▷/|| button.

The System plays the tracks in the order you have programmed them.

- You can skip to a particular program track by pressing the ◀◀ or ▶▶ button (or the <, >, DOWN or UP button on the Remote Control) during Program Play.
- To stop playing, press the ■ button once.

To confirm the programmed tracks while the CD player is stopped, press the PROGRAM button; the tracks making up the program will successively be displayed in the programmed order.

To delete all the tracks in the program while the CD player is stopped, press the ■ button. Pressing the CD ▲ button on the Remote Control (or the CD OPEN/CLOSE ▲ button on the Unit) to open the CD cover will also clear the programmed tracks.

To exit from the program mode while the CD player is stopped, press the ■ button to light off the PROGRAM indicator. All the programmed tracks will be cleared.

Notes:

- If the total playback time of the programmed tracks exceeds 99 minutes 59 seconds, "-- : --" appears on the display.
- If you try to program the 21st track, "FULL" appears on the display for about 2 seconds.

Modifying the program

Modify the contents of the program while the CD Player is stopped. Each time you press the CANCEL button, the last track in the program is deleted. To add new tracks to the end of the program, repeat above steps 5 to 7.

Playing at Random

The tracks will play in no particular order when you use this mode.

Press the RANDOM button on the Remote Control.

The RANDOM indicator lights up on the display, and tracks will be played in random order.

To skip a track during playback, press the ►► button (or the > or UP button on the Remote Control) to jump to the next randomly selected track. Press the ◀◀ button (or the < or DOWN button on the Remote Control) to jump back to the start of a track being played.

To exit from Random Play mode, press the ■ button.

Repeating Tracks

You can set the program or individual track currently playing to repeat as many times as you like.

Press the REPEAT button on the Remote Control.

The Repeat indicator changes at each press of the button, as shown below.

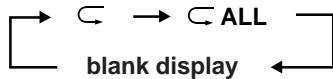

☐ : Repeats one track.

☐ ALL : In Normal Play mode, repeats all the tracks.
 In Program Play mode, repeats all the tracks in the program.
 In Random Play mode, repeats all the tracks in random order.

To exit from Repeat mode, press the REPEAT button until the Repeat indicator on the display goes out.

- In Random Play ☐ cannot be selected.
- Repeat mode remains in effect even when you change the play mode.

Locking the CD cover

You can lock the CD cover and prohibit to unload the CD.

- This operation is possible only using the buttons on the unit.

To prohibit unloading the CD, press the ⏻/| button while holding the ■ button. (If the CD cover is opened, close it first.) “LOCKED” appears for a while, and the CD cover is locked.

To cancel the prohibition and unlock the CD cover, press the ⏻/| button while holding the ■ button. “UNLOCKED” appears for a while, and the CD cover is unlocked.

Note: If you try to unload the CD, “LOCKED” appears to inform you that the CD cover is locked.

Using the Cassette Deck (Listening to a Tape)

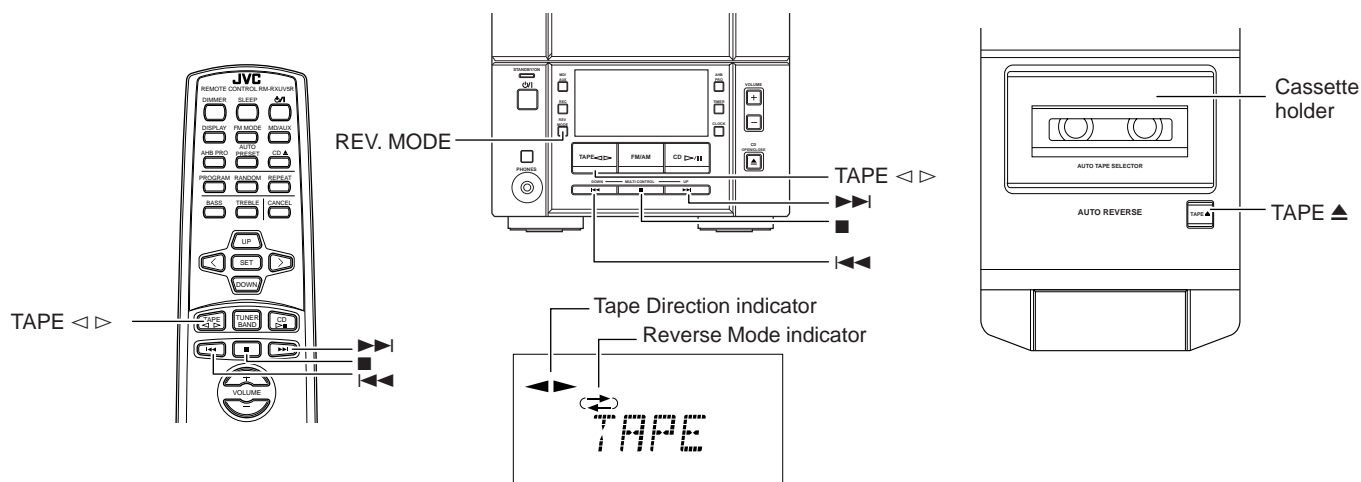

When the System is in use, the display shows other items as well.
For simplicity, only the items described in this section are shown here.

The Cassette Deck allows you to play and record audio tapes.

- With Automatic Tape Detection, you can listen to type I, II or IV tapes without having to change any settings.

The use of tapes longer than 120 minutes is not recommended, since characteristic deterioration may occur and these tapes easily jam in the pinch-rollers and the capstans.

One touch play

By pressing the TAPE < > button on the Unit or the Remote Control, the Unit will come on, "TAPE" appears on the display, and if a tape is in the deck, it will start to play. If no tape is loaded, the Unit will come on and wait for you to insert a tape, or select another function.

Standard Play

When the power is already on, you can use this basic procedure:

- 1 Press the TAPE ▲ button on the Unit.**
- 2 When the cassette holder opens, put the cassette in, with the side you want to listen to facing up.**
 - If the cassette holder does not open, turn the Unit off, then back on and press the TAPE ▲ button again.

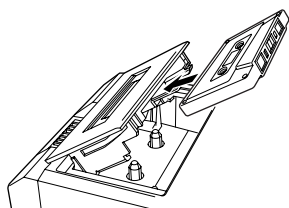

- 3 Close the holder gently until it clicks.**

- 4 Press the TAPE < > button.**

The tape is played in the direction shown by the Tape Direction indicator.

- 5 If you need to change the playback direction, press the TAPE < > button again.**

The other Tape Direction indicator lights up and the tape playback direction changes.

To stop playing, press the ■ button.

To remove the tape, stop the tape, and press the TAPE ▲ button on the Unit.

Fast-winding a tape

- Press the ►► or ◀◀ button to fast-wind the tape.
 - The Cassette Deck automatically stops when the tape reaches its end.

Reverse Mode

You can set the cassette deck to play just one side of a tape, both sides once, or both sides continuously.

Press the REV. (reverse) MODE button on the Unit.

The indicator changes at each press of the button as shown.

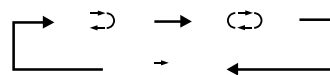

- ➡ : The Cassette Deck automatically stops after playing both sides of the tape. (Stops when playback in the ◀ direction is finished.)
- ↔ : The Cassette Deck continues to play both sides of the tape until the ■ button is pressed.
- ➡ : The Cassette Deck automatically stops after playing one side of the tape.

Using the Cassette Deck (Recording)

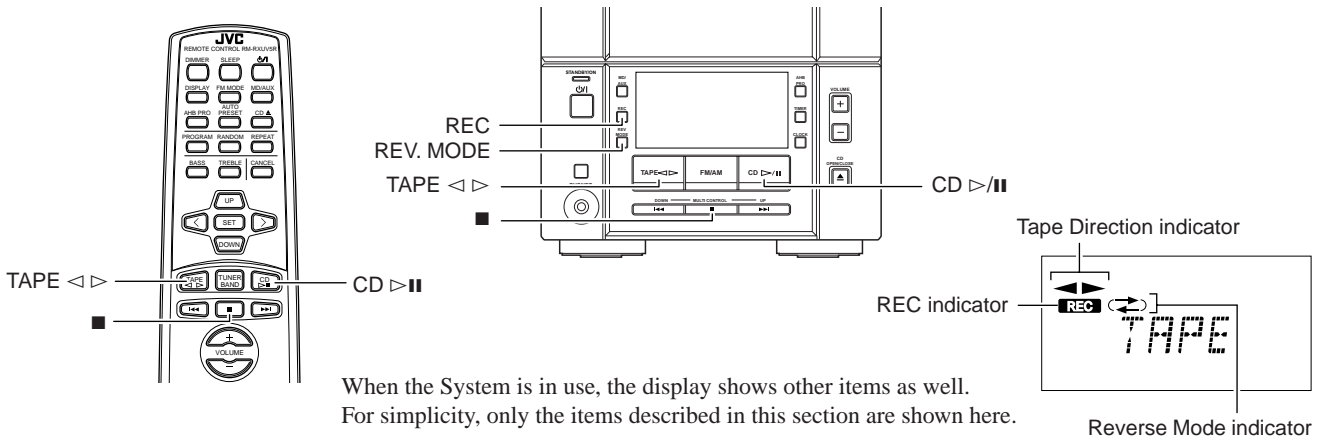

Recording onto a tape from any of the sound sources is simple. Just place a tape in the Cassette Deck, have the source ready, make one or two settings, and you're ready to record. For each source the procedure is a little bit different so we explain each separately. But first, here are a few things to make your recordings better.

Things to know before you start recording

- It may be unlawful to record or play back copyrighted material without the consent of the copyright owner.
- When you want to record onto both sides of a tape, you can set Reverse mode to do so. Recording automatically stops after recording in the \triangleleft direction. Therefore, make sure that the tape direction is \triangleright when recording with Reverse mode on.
- The recording level, which is the volume at which the new tape is being made, is automatically set correctly, so it is not affected by the VOLUME control on the System. Nor is it affected by adjusting the sound effects. Thus, during recording you can adjust the sound you are actually listening to without affecting the recording level.
- Two small tabs on the back of the cassette tape, one for side A and one for side B, can be removed to prevent accidental erasure or recording.

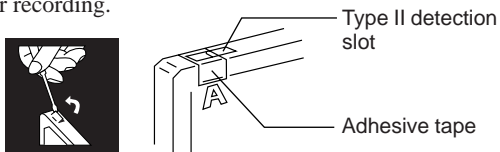

- To record on a cassette with the tabs removed, you must cover the holes with adhesive tape first. However, when a type II tape is used, only cover part of the hole as shown, since the other part of the hole (Type II detection slot) is used to detect the tape type.
- Type I and Type II tapes can be used for recording.

Note: At the start and end of cassette tapes, there is leader tape which cannot be recorded onto. Thus, when recording CDs or radio broadcasts, wind on the leader tape first to ensure that the recording will be made without any music part lost.

CAUTION:

If a recording you make has excessive noise or static, the Unit may have been too close to a TV which was on during the recording. Either turn off the TV or increase the distance between the TV and the System.

Standard Recording

You can record any sound source to tape as follows:

- 1 Insert a blank or erasable tape into the Cassette Deck.**
 - 2 If you want to record on both sides of a tape, press the REV. MODE button on the Unit until the $\triangleleft \triangleright$ indicator is lit.**
 - When using Reverse mode, insert the tape so that it will be recorded in the forward \triangleright direction.
 - 3 Check the recording direction for the tape.**

Make sure that the Tape Direction indicator is the same as that for the tape in the Cassette Deck. If the directions are different, press the TAPE $\triangleleft \triangleright$ button to correct the tape direction and then press the \blacksquare button to stop the tape.
 - 4 Prepare the source by, for example, tuning in a radio station or turning on connected auxiliary equipment.**
- Note:** For CD recording, refer to "CD Direct Recording" on page 15.
- 5 Press the REC button on the Unit.**

The REC indicator lights up and the System begins recording.

Notes for using Reverse mode for recording

When recording in Reverse mode, the System automatically stops when it reaches the end of the reverse \triangleleft direction. To record on both sides of a tape, make sure that the recording direction for the tape inserted is forwards \triangleright , and that the Tape Direction indicator is also forwards \triangleright , before you start recording.

To stop at any time during the recording process

Press the \blacksquare button.

CD Direct Recording

Everything on the CD goes onto the tape in the order it is on the CD, or according to the order you have set in a program.

1 Insert a blank or erasable tape into the Cassette Deck.

2 Insert a CD.

3 Press the CD ▷/|| button.

4 Press the ■ button.

- If you want to record specific tracks only, program the tracks beforehand. You can check their total playback time on the display during programing. (See page 11.)

5 If you want to record on both sides of a tape, press the REV. MODE button on the Unit until the ↺ indicator is lit.

- Make sure that the recording direction for the tape and the Tape Direction indicator are correct. (See “Notes for using Reverse mode for recording” on page 14.)

6 Select whether to have pauses left between recorded selections.

- If nothing is done, a non-recorded pause of about four seconds will be automatically left between selections.
- If you do not want pauses left between selections, do the following before proceeding to the next step.

Press the CD ▷/|| button twice.

The CD player enters Pause mode.

7 Press the REC button on the Unit.

The REC indicator lights up and the System begins recording.

- When recording a CD onto tape with Reverse mode on:
 - If a song is recorded for more than 12 seconds (which corresponds to the length of leader tape) but not finished before the first side of tape comes to an end, this song will automatically be recorded on the second side from its beginning to avoid being split on both sides.
 - If a song is recorded for less than 12 seconds before the first side of tape comes to an end, the song preceding this song will also be recorded on the second side from its beginning as it may not be completely recorded on the first side because of leader tape.
- After the CD player has played the entire CD, or all the programed tracks, the tape automatically stops.

To stop at any time during the recording process, press the ■ button. The tape stops after 4 seconds.

Note: When making SLEEP timer settings while doing CD Direct recording, set enough time to allow for the CD to finish playing, otherwise the power will go off before recording is completed.

One track recording

1 Insert a blank or erasable tape into the Cassette Deck.

2 Play the track on the CD you wish to record.

3 Press the REC button on the Unit.

The CD player returns to the beginning of that track and the track is recorded on the tape. After recording, the CD player and Cassette Deck automatically stop.

Using External Equipment

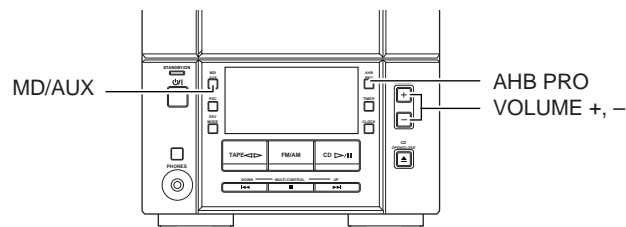
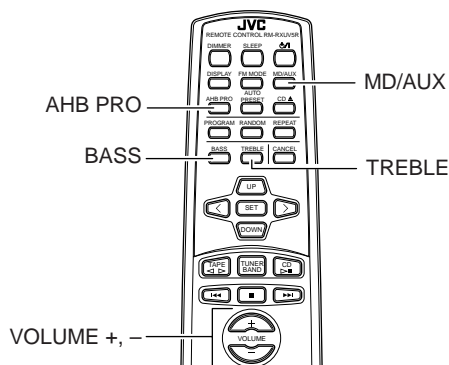

Listening to External Equipment

You can listen to external equipment such as an MD recorder, turntable or other auxiliary equipment.

- First make sure that the external equipment is properly connected to the System. (See page 4.)

1 Set the VOLUME control to the minimum position.

2 Press the MD/AUX button.

“AUX” appears on the display.

AUX

3 Start playing the external equipment.

4 Adjust the VOLUME control to the desired listening level.

5 Apply sound effects, if you wish.

- Press the AHB PRO button to reinforce the bass sound.
- Press the BASS/TREBLE button on the Remote Control to control the tone. (See “Controlling the Tone (Bass/Treble)” on page 7.)

To exit from MD/AUX mode, select another source.

Note: For operation of the external equipment, refer to its Instructions.

Recording the System's Source to External Equipment

You can record the System's sources to external equipment which is connected to the LINE OUT or OPTICAL DIGITAL OUT terminals of the System, such as cassette deck or MD recorder, etc.

- First make sure that the external equipment is properly connected to the System. (See page 4.)

Play the System's CD Player or Cassette Deck, or tune into a station.

- The recording level is not affected by the VOLUME level. It is not affected by any sound effect, either.

Note: For operation of the external equipment, refer to its Instructions.

Using the Timers

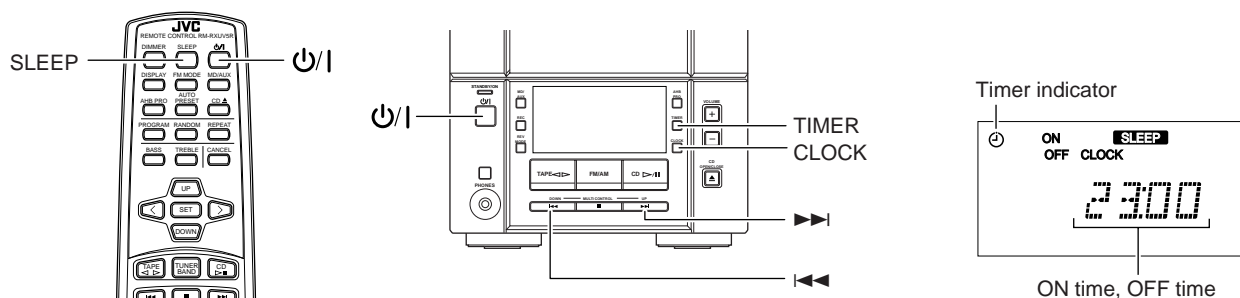

When the System is in use, the display shows other items as well. For simplicity, only the items described in this section are shown here.

The timers let you control listening and recording functions automatically.

Setting the Clock

- When you plug the AC power cord into the wall outlet, the CLOCK indicator flashes on the display.

You can set the clock whether the System is on or off.

Notes:

- The clock must be correctly set for the timers to work.
- The procedure must be completed within 2 minutes. Otherwise, the setting is cleared and must be repeated from the beginning.

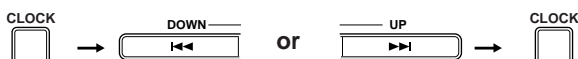

(For 2 seconds)

- 1 Press the CLOCK button on the Unit for more than 2 seconds.**

The hour digits rapidly flash on the display.

- 2 Press the ►► or ◄◄ button to set the hour.**

Pressing the ►► button moves the hour forwards and pressing the ◄◄ button moves it backwards. Hold down the button to move the hour rapidly.

- 3 Press the CLOCK button.**

The minute digits rapidly flash on the display.

- 4 Press the ►► or ◄◄ button to set the minute.**

Pressing the ►► button moves the minute forwards and pressing the ◄◄ button moves it backwards. Hold down the button to move the minute rapidly.

- 5 Press the CLOCK button again.**

The selected time is set and the seconds start counting from 0. The CLOCK indicator remains lit on the display.

CAUTION:

If the System is unplugged, or a power failure occurs, the timer setting will be lost. You will need to reset the clock first, then the timer.

Note: The clock may gain or lose 1 to 2 minutes per month.

Setting the Daily Timer

Once you have set the Daily Timer, the timer will be activated at the same time every day. It can be canceled and re-activated whenever you wish.

The Timer indicator on the display shows when the Daily Timer you have set will be activated.

Notes:

- Finish each step within 30 seconds. Otherwise, the setting is cleared and the procedure must be repeated from the beginning.
- The clock must be correctly set for the timers to work. If the clock has not been set, the CLOCK indicator will flash on the display when you press the TIMER button for more than 2 seconds, and then the display alternates between "ADJUST" and "CLOCK" for about 5 seconds.

- 1 Press the TIMER button on the Unit for more than 2 seconds.**

The ON indicator lights up, and then the current ON time flashes on the display. (Example: 12:00)



- 2 Set the ON time. (Example: 12:15)**

Press the ►► or ◄◄ button on the Unit to set the hour you want the Unit to come on.

Pressing the ►► button moves the hour forwards and pressing the ◄◄ button moves it backwards. Hold down the button to move the hour rapidly. Press the TIMER button to adjust the minute.

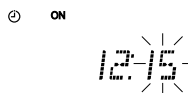

- 3 Set the OFF time. (Example: 13:15)**

- Press the TIMER button on the Unit. The hour digits of the current OFF time flashes, and then the OFF indicator lights up on the display.

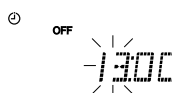

- Press the ►► or ◄◄ button on the Unit to set the time you want the Unit to be turned off. Pressing the ►► button moves the hour forwards and pressing the ◄◄ button moves it backwards. Hold down the button to move the hour rapidly. Press the TIMER button again to adjust the minute.

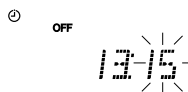

4 Select the music source.

1. Press the TIMER button on the Unit.
"TUNER" flashes on the display.
2. Press the ►► or ◄◄ button to select the music source you want to listen to.
The display changes as shown below.

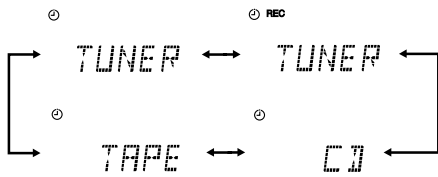

5 Set the volume level.

1. Press the TIMER button on the Unit.
The current volume setting flashes on the display.
2. Press the ►► or ◄◄ button to select the volume level.
-- : The current volume level will be used.
0 to 40 : When the timer is turned on, the volume will be automatically set to the selected level.



6 Press the TIMER button on the Unit.

The timer setting is completed and the display returns to the indications before you set the timer. The Timer indicator remains lit.

7 Before turning off the System, prepare the music source selected in step 4.

TUNER: Tune in to the desired station.
REC TUNER: See "Setting the Recording Timer."
CD: Insert a CD.
TAPE: Insert a tape.

8 Press the ⏻ button to turn off the System.

To cancel the timer, press the TIMER button for more than 2 seconds. The Timer indicator goes out on the display.

To re-activate the canceled timer, press the TIMER button for more than 2 seconds to light the Timer indicator. Then, press the TIMER button until the display returns to the previous indications. The Timer indicator should remain lit.

To confirm the timer settings, cancel the timer once by pressing the TIMER button, and press the button again for more than 2 seconds. Then, press the TIMER button repeatedly, to see the current timer settings (ON time, OFF time, source, and volume). Press the TIMER button to set the timer again.

To change the timer setting, repeat the setting procedure from the beginning.

- When the timer turns on, the Timer indicator starts flashing.

Note: If the Unit is turned on when the timer-on time comes, Daily Timer does not work.

CAUTION:

If the System is unplugged, or a power failure occurs, the timer will be canceled. You will need to reset the clock first, then the timer.

Setting the Recording Timer

With the Recording Timer, you can make a tape of radio broadcast automatically.

How Recording Timer actually works

The Unit automatically turns on, tunes into the last received station, and starts recording when the on-time comes. Then, when the off-time comes, the Unit automatically turns off (stands by). The timer setting remains in memory until you change it.

Notes:

- Finish each step within 30 seconds. Otherwise, the setting is cleared and the procedure must be repeated from the beginning.
- The clock must be correctly set for the timers to work.
If the clock has not been set, the CLOCK indicator will flash on the display when you press the TIMER button for more than 2 seconds, and then the display alternates between "ADJUST" and "CLOCK" for about 5 seconds.

1 Press the ⏻ button to turn on the System.

2 Tune in to the desired station.

See page 8.

3 Press the TIMER button on the Unit for more than 2 seconds.

The ON indicator lights up, and then the current ON time flashes on the display. (Example: 12:00)

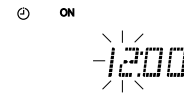

4 Set the ON time. (Example: 12:15)

Press the ►► or ◄◄ button on the Unit to set the hour you want the Unit to come on.

Pressing the ►► button moves the hour forwards and pressing the ◄◄ button moves it backwards. Hold down the button to move the hour rapidly. Press the TIMER button to adjust the minute.

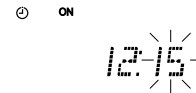

5 Set the OFF time. (Example: 13:15)

1. Press the TIMER button on the Unit.
The hour digits of the current OFF time flashes, and then the OFF indicator lights up on the display.

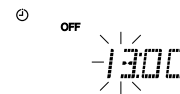

2. Press the ►► or ◄◄ button on the Unit to set the time you want the Unit to be turned off.
Pressing the ►► button moves the hour forwards and pressing the ◄◄ button moves it backwards. Hold down the button to move the hour rapidly. Press the TIMER button again to adjust the minute.

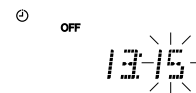

6 Press the TIMER button on the Unit.

7 Press the ►► or ◀◀ button until "TUNER" appears and the REC indicator lights up on the display.

The display changes as shown below.

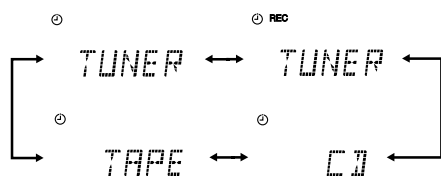

8 Set the volume level.

1. Press the TIMER button on the Unit.
The current volume setting flashes on the display.
2. Press the ►► or ◀◀ button to select the volume level.
-- : The current volume level will be used.
0 to 40 : When the timer is turned on, the volume will be automatically set to the selected level.

To turn off the volume while the Recording Timer is working, set the volume level to "0."

9 Press the TIMER button on the Unit.

The timer setting is completed and the display returns to the indications before you set the timer. The Timer indicator remains lit.

Note: If you change the station before turning off the System, the last received station will be recorded.

10 Insert a blank or erasable tape into the Cassette Deck.

- Make sure that the tape has the enough length for recording.

11 Press the ⏻ button to turn off the System.

To cancel the timer, press the TIMER button for more than 2 seconds. The REC and Timer indicators go out on the display.

To re-activate the canceled timer, press the TIMER button for more than 2 seconds to light the REC and Timer indicators.

To confirm the timer settings, cancel the timer once by pressing the TIMER button, and press the button again for more than 2 seconds. Then, press the TIMER button repeatedly, to see the current timer settings (ON time, OFF time, source, and volume). Press the TIMER button to set the timer again.

To change the timer setting, repeat the setting procedure from the beginning.

- When the timer turns on, the Timer indicator starts flashing.

Note: If the Unit is turned on when the timer-on time comes, Recording Timer does not work.

CAUTION:

If the System is unplugged, or a power failure occurs, the timer will be canceled. You will need to reset the clock first, then the timer.

Setting the Sleep Timer

When a source is playing, use the Sleep Timer to turn the System off after a certain number of minutes. By setting the Sleep Timer, you can fall asleep to music and know that your System will turn off by itself rather than play all night.

- You can only set the Sleep Timer when the System is on.

Note: The clock must be correctly set for the timers to work. If the clock has not been set, the CLOCK indicator will flash on the display when you press the TIMER button for more than 2 seconds, and then the display alternates between "ADJUST" and "CLOCK" for about 5 seconds.

1 Play a CD or a cassette tape, or tune in to the desired station.

2 Press the SLEEP button on the Remote Control.

The SLEEP indicator lights up.

3 Set the length of time you want the source to play before shutting off.

- Each time you press the SLEEP button, it changes the number of minutes shown on the display in this sequence:

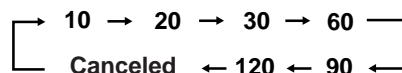

After setting the number of minutes for the Sleep Timer, the display will stop flashing and return to the previous state.

The System is now set to turn off after the number of minutes you set.

To confirm the Sleep Time

When the SLEEP button is pressed, the remaining sleep time is displayed.

To cancel the Sleep Timer setting

Press the SLEEP button until the SLEEP indicator goes out on the display.

Turning off the System also cancels the Sleep Timer.

Care and Maintenance

Handle your CDs carefully, and they will last a long time.

Compact Discs



- Only CDs bearing this mark can be used with this System. However, continued use of irregular shape CDs (heart-shape, octagonal, etc.) can damage the System.

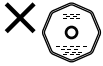

- Remove the CD from its case by holding it at the edges while pressing the case's center hole lightly.
- Do not touch the shiny surface of the CD, or bend the CD.

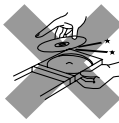

- Put the CD back in its case after use to prevent warping.
- Be careful not to scratch the surface of the CD when placing it back in the case.
- Avoid exposure to direct sunlight, temperature extremes, and moisture.



- A dirty CD may not play correctly. If a CD does become dirty, wipe it with a soft cloth in a straight line from center to edge.

CAUTION: Do not use any solvent (for example, conventional record cleaner, spray thinner, benzene, etc.) to clean a CD.

General Notes

In general, you will have the best performance by keeping your CDs and the mechanism clean.

- Store CDs in their cases, and keep them in cabinets or on shelves.
- Keep the system's CD cover closed when not in use.

Cleaning the Lens

If the lens in the CD pickup is dirty, sound degradation may take place.

Open the CD cover and clean the lens as shown.

- Use a blower (available from a camera store) to blow dust off the lens.

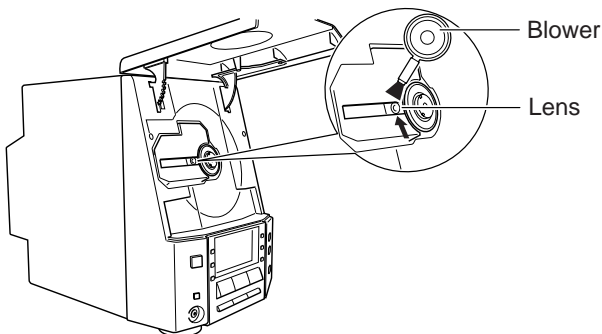

- If there are fingerprints, etc. on the lens, gently wipe clean with a cotton swab.

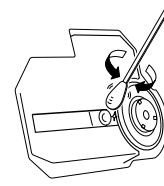

Moisture Condensation

Moisture may condense on the lens inside the System in the following cases:

- After turning on heating in the room
- In a damp room
- If the System is brought directly from a cold to a warm place



Should this occur, the System may malfunction. In this case, leave the System turned on for a few hours until the moisture evaporates, unplug the AC power cord, and then plug it in again.

Cassette Tapes

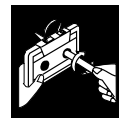

- If the tape is loose, it may get stretched, cut, or caught in the cassette. Take up the slack by inserting a pencil in one of the reels and rotating.



- Do not touch the tape surface.



- Do not store the tape:
 - In dusty places
 - In direct sunlight or heat
 - In moist areas
 - On a TV or speaker
 - Near a magnet

Cassette Deck

- If the heads, capstans, or pinch-rollers of the Cassette Deck become dirty, the following may occur:
 - Loss of sound quality
 - Discontinuous sound
 - Fading
 - Incomplete erasure
 - Difficulty in recording
- Clean the heads, capstans, and pinch-rollers using a cotton swab moistened with alcohol.

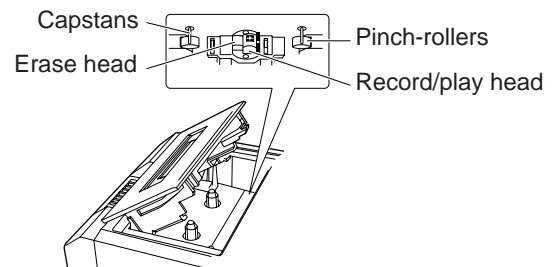

- If the heads become magnetized, the Unit will produce noise or lose high frequency notes.
- To demagnetize the heads, turn off the Unit, and use a head demagnetizer (available at electronics and record shops).

Troubleshooting

- If you are having a problem with your System, check this list for a possible solution before calling for service.
- If you cannot solve the problem from the hints given here, or the System has been physically damaged, call a qualified person, such as your dealer, for service.

Symptom	Possible Cause	Action
No sound is heard.	<ul style="list-style-type: none"> • Connections are incorrect, or loose. • Headphones are connected. 	<ul style="list-style-type: none"> • Check all connections and make corrections. (See pages 2 – 5.) • Disconnect the headphones.
Poor radio reception	<ul style="list-style-type: none"> • Antennas are disconnected. • The AM Loop Antenna is too close to the System. • The FM Wire Antenna is not properly extended and positioned. 	<ul style="list-style-type: none"> • Reconnect the antenna securely. • Change the position and direction of the AM Loop Antenna. • Extend FM Wire Antenna to the best reception position.
The CD does not play.	The CD is upside down.	Put the CD in with the label side up.
The CD skips.	The CD is dirty or scratched.	Clean or replace the CD.
The CD cover does not open or close.	The AC power cord is not plugged in.	Plug the AC power cord.
The cassette holder cannot be opened.	During tape playing, the power cord was unplugged.	Plug in the power cord, press the ⏻/⏮ button, and then press the TAPE ▲ button.
Unable to record.	Cassette record protect tabs are removed.	Cover the holes on the back edge of the cassette with adhesive tape.
Operations are disabled.	The built-in microprocessor has malfunctioned due to external electrical interference.	Unplug the System then plug it back in.
Unable to operate the Remote Control.	<ul style="list-style-type: none"> • The path between the Remote Control and the sensor on the Unit is blocked. • The batteries have lost their charge. 	<ul style="list-style-type: none"> • Remove the obstruction. • Replace the batteries.

Specifications

UX-V30 (CA-UXV30 and SP-UXV30)

Amplifier

Output Power	44 W (22 W + 22 W) at 4 Ω (Max.)
Input Sensitivity/Impedance (1 kHz)	
LINE IN (AUX)	400 mV/48 kΩ
Output Sensitivity/Impedance (1 kHz)	
LINE OUT	260 mV/5.8 kΩ
Optical out	-21 dBm - -15 dBm
Speaker terminals	4 Ω - 16 Ω
Phones	16 Ω - 1 kΩ
	0 mW - 15 mW per channel output into 32 Ω

Cassette Deck

Frequency Response	
Type I (Normal)	50 Hz - 14 kHz
Type II (CrO ₂)	50 Hz - 15 kHz
Wow and Flutter	0.15% (WRMS)

CD Player

Signal-To-Noise Ratio	90 dB
Wow And Flutter	Immeasurable

Tuner

FM Tuner	
Tuning Range	87.5 MHz - 108.0 MHz
AM Tuner	
Tuning Range	531 kHz - 1,710 kHz (except for Saudi Arabia) 531 kHz - 1,602 kHz (for Saudi Arabia only) (at 9 kHz channel space)
	530 kHz - 1,710 kHz (except for Saudi Arabia) 530 kHz - 1,600 kHz (for Saudi Arabia only) (at 10 kHz channel space)

Speaker Specifications

(each unit)	
Speakers	Woofer 9 cm x 1, Tweeter 4 cm x 1
Impedance	4 Ω
Dimensions	140 mm x 230 mm x 226 mm (W/H/D)
Mass	Approx. 1.9 kg

General

Dimensions	438 mm x 234 mm x 279 mm (W/H/D)
Mass	Approx. 7.0 kg

Power Specifications

Power Requirements	AC 110 V/AC 127 V/AC 230 V \sim , adjustable with the voltage selector, 50 Hz/60 Hz
Power Consumption	50 W (power on mode) 4 W (in Standby mode)
Maximum Power Consumption	110 W (power on mode) (for Taiwan ROC only)

Accessories

See page 2.

Design and specifications are subject to change without notice.

Gracias por comprar el Sistema de Microcomponentes JVC.
 Esperamos que cumpla a la perfección sus expectativas y lo disfrute durante muchos años.
 Asegúrese de leer detenidamente este manual de instrucciones antes de utilizar el sistema estéreo.
 En él encontrará toda la información que precisa para configurar y utilizar el sistema.
 Si tiene alguna duda no cubierta por este manual, póngase en contacto con su distribuidor.

Características

Aquí hay algunos de los aspectos que hacen que su sistema sea tan potente y fácil de utilizar.

- Los mandos y las funciones han sido rediseñados para que resulten muy fáciles de utilizar y pueda dedicarse sólo a disfrutar de la música.
 - Con el **COMPU PLAY** de JVC puede poner en marcha el sistema y escuchar automáticamente la radio, la platina o el reproductor de CD con un simple toque.
- El sistema incorpora el circuito de graves “Active Hyper Bass PRO” para reproducir con fidelidad los sonidos de frecuencias bajas.
- Posibilidad de memorización de 45 emisoras de radio (30 FM y 15 AM) además de las funciones de autobúsqueda y sintonización manual.
- Opciones versátiles de CD como reproducción repetida, aleatoria y programada.
- Si la Unidad está encendida y cierra la puerta del CD, las luces de la puerta del CD se iluminan.
- Funciones de temporizador; temporizador diario, temporizador de grabación y temporizador Sleep.
- Función de cinta Auto-reverse.
- Puede conectar varios equipos externos como, por ejemplo, un grabador de Minidiscs.



Cómo está organizado este manual

- En la sección “Funciones comunes” se ofrece información básica común a muchas funciones distintas – por ejemplo el ajuste del volumen – sin repetirla luego debajo de cada función.
- El nombre de los botones y mandos y los mensajes de la pantalla aparecen todos en mayúsculas: por ejemplo TAPE, “NO DISC.”

PRECAUCIONES IMPORTANTES

1 Instalación del sistema

- Elija un lugar nivelado, seco y ni demasiado frío ni demasiado caliente. (Entre 5°C y 35°C.)
- Deje espacio suficiente entre el sistema y un televisor.
- No utilice el equipo en un lugar sujeto a vibraciones.

2 Cable de alimentación eléctrica

- No manipule el cable de alimentación con las manos mojadas.
- Cuando el cable de alimentación está enchufado siempre se consume un poco de electricidad.
- Cuando desconecte el equipo de la toma de corriente, tire siempre del enchufe y no del cable.

3 Fallos, etc.

- No hay piezas reparables por el usuario en el interior. En caso de que falle el sistema, desconecte el cable principal de alimentación y contacte con su distribuidor.
- No inserte ningún objeto metálico en el sistema.

Índice

Características	1	Uso de la platina (Grabación)	14
Cómo está organizado este manual	1	Uso de equipos externos	16
PRECAUCIONES IMPORTANTES	1	Uso de los temporizadores	17
Cómo empezar	2	Cuidado y mantenimiento	20
Funciones comunes	6	Solución de problemas	21
Uso del sintonizador	8	Características técnicas	22
Uso del reproductor de CD	10		
Uso de la platina (Escuchar una cinta)	13		

Cómo empezar

Accesorios

Asegúrese de tener todos los componentes siguientes que fueron suministrados con el sistema.

- Cable de alimentación de CA (1)
- Antena de cuadro AM (1)
- Mando a distancia (1)
- Pilas (2)
- Antena monofilar de FM (1)
- Adaptador de enchufe de CA (Excepto para Hong Kong y Argentina) (1)

Si faltara alguno de estos artículos, contacte de inmediato con su proveedor.

Ajuste del interruptor VOLTAGE SELECTOR

Para evitar que se pueda dañar el equipo, debe ajustar el voltaje correcto correspondiente a su área.

Utilice un destornillador para girar el interruptor VOLTAGE SELECTOR, situado en el panel posterior del equipo, de forma que el número al que apunta la flecha sea el mismo que el del voltaje.

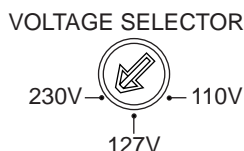

Cómo colocar pilas en el mando a distancia

Haga coincidir la polaridad de las pilas (+ y -) con las marcas + y - dentro del compartimento de las pilas.

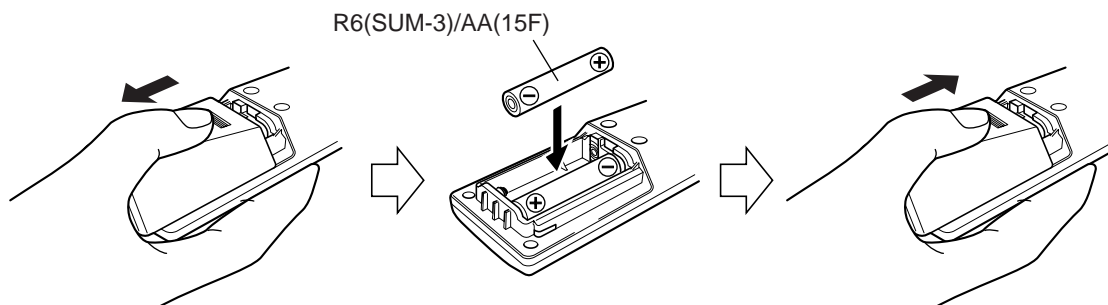

CUIDADO: Manipule las pilas adecuadamente.

Para evitar que las pilas pierdan líquido o exploten:

- Saque las pilas cuando no vaya a utilizar el mando a distancia durante mucho tiempo.
- Cuando necesite cambiar las pilas, cambie las dos al mismo tiempo por otras nuevas.
- No utilice una pila vieja con otra nueva.
- No utilice al mismo tiempo pilas de distinto tipo.

Uso del mando a distancia

El mando a distancia le facilita el uso de muchas funciones desde una distancia de hasta 7 m.

Debe apuntar el mando a distancia hacia el sensor remoto en el panel frontal del sistema.

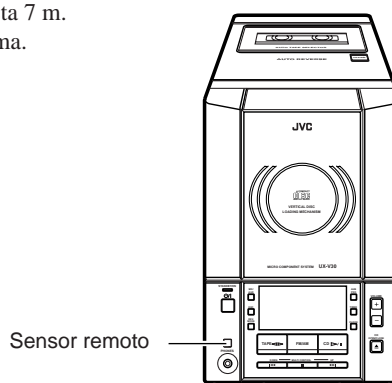

CUIDADO: Realice todas las conexiones antes de enchufar el equipo a la toma de corriente.

Conexión de la antena FM

Panel posterior del aparato

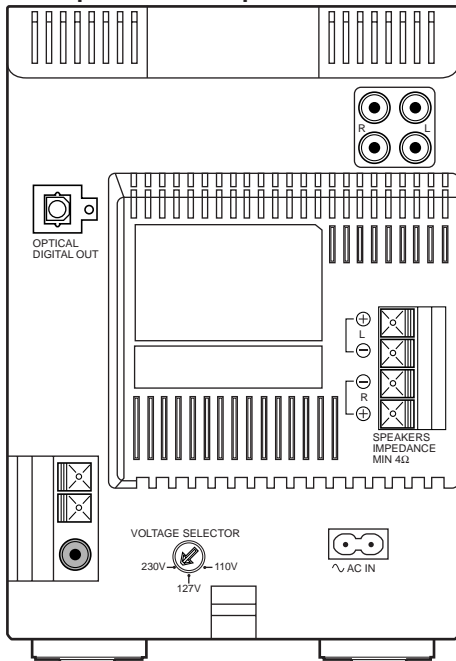

Uso de la antena monofilar suministrada

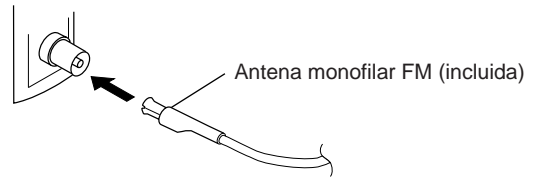

Uso del conector de tipo coaxial (no incluido)

Se debería conectar una antena de 75 Ω con conector de tipo coaxial (IEC o DIN 45325) al terminal FM (75 Ω) COAXIAL.

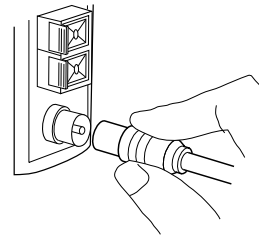

Si la recepción es pobre, utilice la antena exterior.

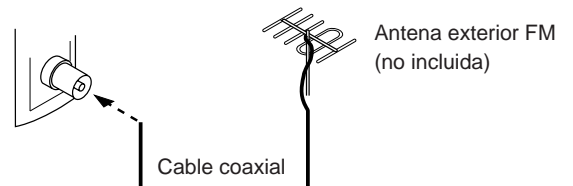

Nota: Antes de conectar un cable coaxial de 75 Ω (cable redondo que sale hacia una antena exterior), desconecte la antena monofilar de FM.

Conexión de la antena de AM

Panel posterior del aparato

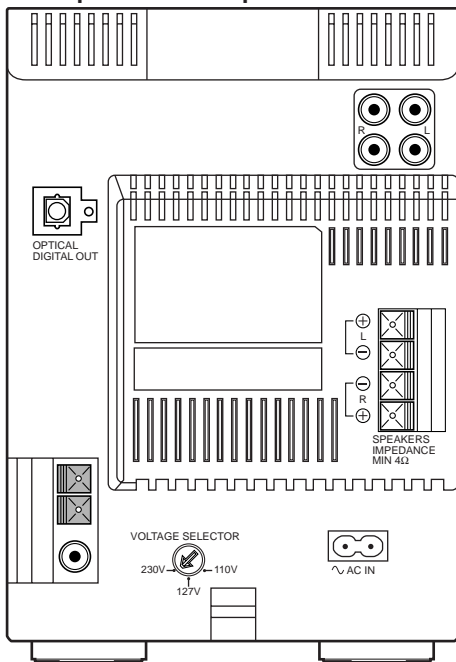

Antena de cuadro para AM (incluida)

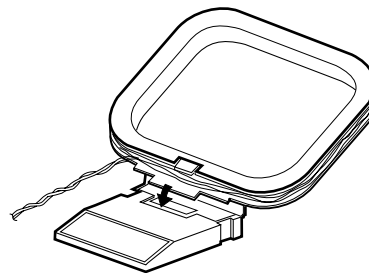

Fije la antena de cuadro AM a la base introduciendo las pestañas del cuadro en la base.

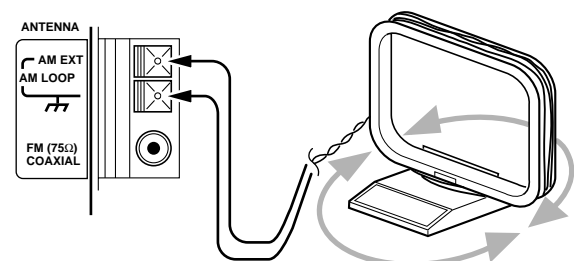

Gire la antena de cuadro hasta obtener la mejor recepción.

CUIDADO:
Para evitar ruidos, mantenga las antenas lejos del cable de conexión, del cable de alimentación CA y del equipo.

CUIDADO: Realice todas las conexiones antes de enchufar el equipo a la toma de corriente.

Conexión de los altavoces

Para cada altavoz, conecte un extremo del cable a los terminales del altavoz que están en la parte trasera del sistema.

1. Abra cada terminal e inserte los cables con firmeza. Luego cierre los terminales.
2. Conecte los cables rojo (+) y negro (-) del altavoz derecho a los terminales rojo (+) y negro (-) marcados en el sistema con una R. Conecte los cables rojo (+) y negro (-) del altavoz izquierdo a los terminales rojo (+) y negro (-) marcados en el sistema con una L.

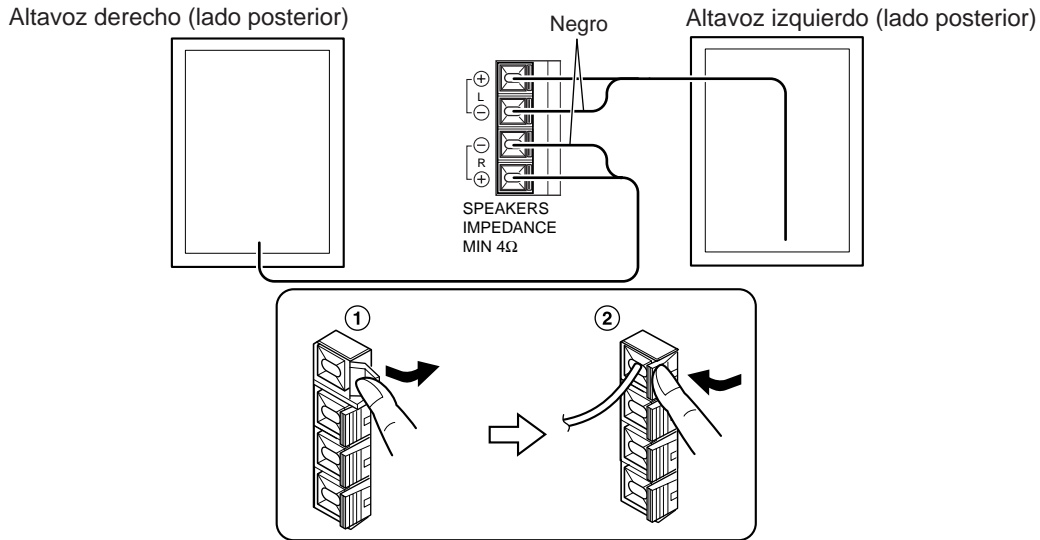

CUIDADO:

Si hay un televisor instalado cerca de los altavoces, la imagen del televisor podría aparecer distorsionada. Si sucediera esto, aparte los altavoces del televisor.

Conexión de equipos externos

Conecte los cables de señal (no incluidos) entre los terminales LINE IN (AUX)/LINE OUT del sistema y los terminales de salida/entrada del equipo externo que quiera conectar (grabadora de Minidiscs, platina, etc).

Podrá escuchar la fuente externa a través del sistema, o grabar desde el reproductor de CD, la platina o el sintonizador hacia el equipo externo.

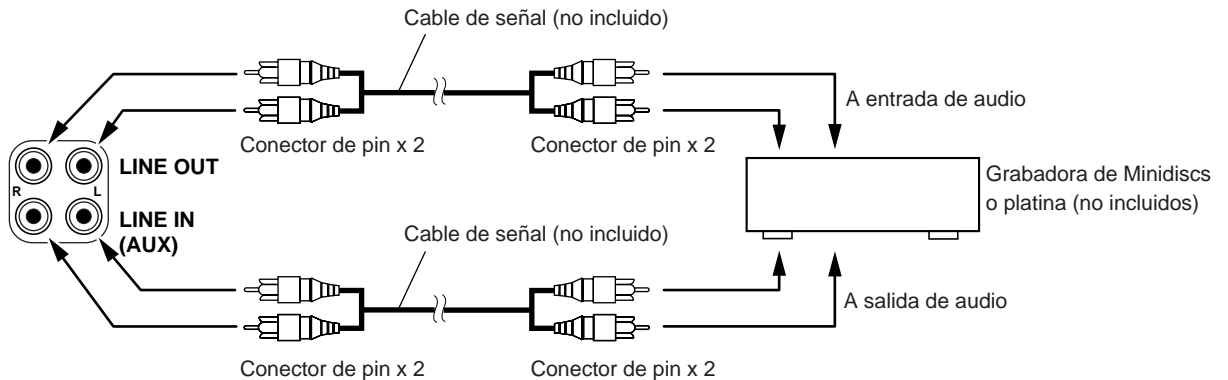

Conexión de un grabador de MD, etc. (Salida Digital)

Saque el tapón y conecte un cable óptico digital (no incluido) entre el terminal de salida OPTICAL DIGITAL OUT del sistema y el terminal de entrada del grabador de MD, etc.

Podrá grabar la señal digital de salida del lector de CD del sistema al grabador de MD, etc.

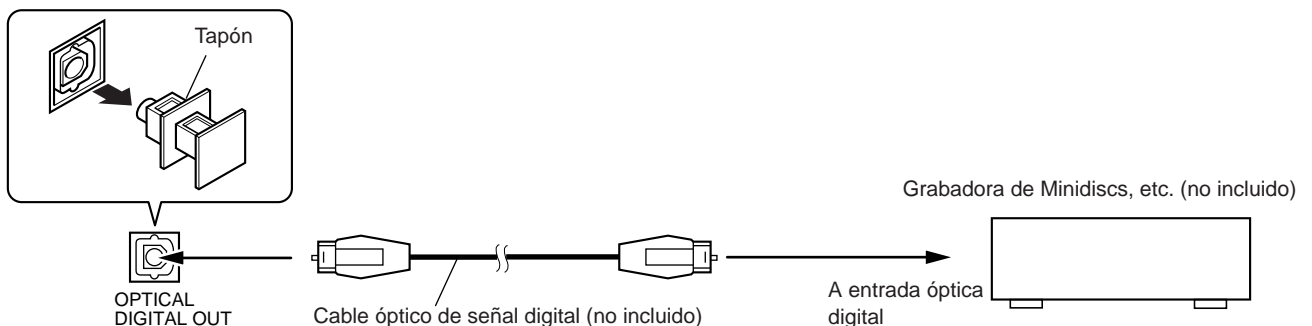

Conexión del cable de alimentación principal CA

Inserte firmemente el cable de alimentación principal CA suministrado en la toma AC (CA) de la parte posterior del sistema.

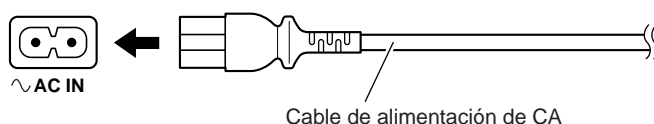

CUIDADO:

- **UTILICE SÓLO EL CABLE DE ALIMENTACIÓN PRINCIPAL DE JVC SUMINISTRADO CON LA UNIDAD PARA EVITAR UN MAL FUNCIONAMIENTO O DAÑOS EN EL SISTEMA.**
- **ASEGÚRESE DE DESENCHUFAR EL CABLE DE ALIMENTACIÓN PRINCIPAL CA DE LA TOMA DE CORRIENTE CUANDO VAYA A SALIR O NO VAYA A UTILIZAR EL EQUIPO DURANTE CIERTO TIEMPO.**

Ahora puede conectar el cable de alimentación principal CA a la toma de corriente y el equipo estará a su disposición.

COMPU PLAY

La función COMPU PLAY de JVC le permite controlar las funciones más frecuentes utilizadas en el sistema con un simple botón. Con el sistema de un sólo botón puede reproducir un CD, una cinta, encender la radio o escuchar una fuente externa con sólo pulsar el botón Play de la función. El funcionamiento de un sólo botón enciende la unidad para usted y luego comienza la función elegida por usted. El funcionamiento de un sólo botón se explica en cada caso en la sección relacionada con esta función.

Los botones COMPU PLAY son:

En el equipo

- Botón CD ▷||
- Botón FM/AM
- Botón TAPE <▷
- Botón MD/AUX

En el mando a distancia

- Botón CD ▷||
- Botón TUNER BAND
- Botón TAPE <▷
- Botón MD/AUX

ENCENDIDO AUTOMÁTICO

El equipo se enciende automáticamente si se realizan los siguientes procedimientos:

- Si pulsa el botón CD OPEN/CLOSE ▲ en el equipo (o el botón CD ▲ del mando a distancia), el equipo se enciende automáticamente y la tapa del CD se abre para que pueda colocar el disco compacto. Sin embargo, este procedimiento no hace que el equipo seleccione como fuente de audio el CD.

Si pulsa el botón ⏻ para encender o apagar el Sistema, la tapa del CD se cerrará automáticamente, si está abierta.

Extracción de las rejillas de los altavoces

- Las rejillas de los altavoces se pueden extraer.
- Para sacarlas:
 1. Inserte los dedos en la parte superior y tire hacia fuera.
 2. Tire también del borde inferior hacia fuera.

Para fijar de nuevo la rejilla

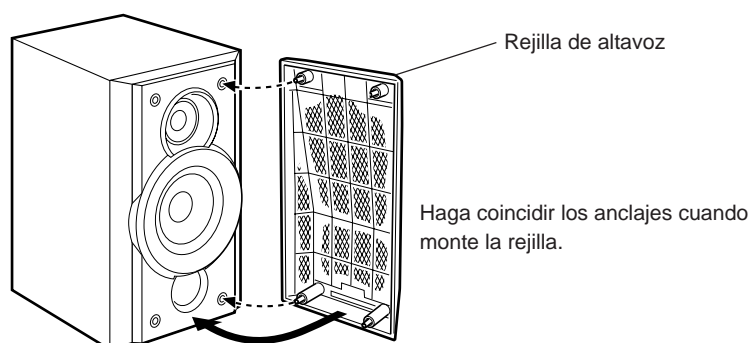

Funciones comunes

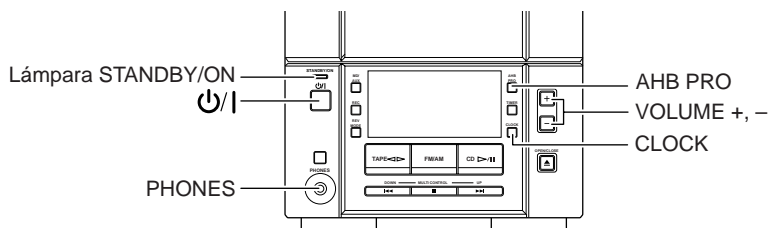
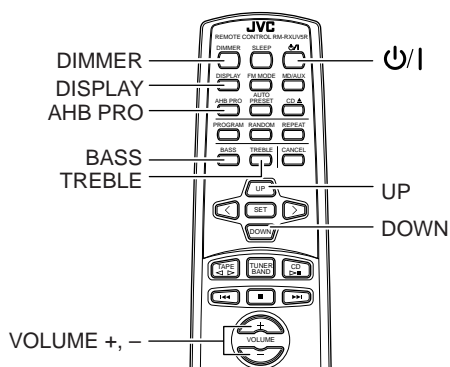

Encendido y apagado del equipo

Encendido del sistema

Pulse el botón **⏻/⏮**.

El lámpara de modo de espera STANDBY/ON se ilumina de color verde.

El Sistema queda preparado para reproducir la fuente que se estaba reproduciendo la última vez que se desconectó la alimentación.

- Por ejemplo, si lo último que hizo fue escuchar un CD, ahora estará listo para continuar escuchando el CD. Si lo desea, puede cambiar a otra fuente de audio.
- Si estaba escuchando la radio, al encender se pondrá en marcha el sintonizador en la emisora que tenía al apagar.

Apagado del sistema

Pulse de nuevo el botón **⏻/⏮**.

El lámpara de modo de espera STANDBY/ON se ilumina de color rojo.

- Siempre se consume un poco de electricidad aunque el sistema esté apagado (en modo de espera).
- Para desconectar completamente el sistema, desenchufe el cable de alimentación de CA del tomacorriente. Al desenchufar el cable de alimentación de CA, el reloj será reposicionado a 0:00.

Ajuste del brillo (Reductor de luz)

Puede modificar la intensidad del sistema de retroiluminación de la pantalla.

Cuando el sistema está encendido

Para disminuir la retroiluminación, pulse el botón DIMMER del mando a distancia.

Para aumentar la retroiluminación, pulse el botón DIMMER del mando a distancia.

Ajuste del volumen

Pulse el botón VOLUME + para aumentar el volumen o el botón VOLUME - para disminuirlo.

VOLUME 15

Puede ajustar el nivel del volumen entre 0 y 40.

CAUIDADO:

NO desconecte la unidad (en espera) con el volumen ajustado a un nivel extremadamente alto; de lo contrario, la sobrecarga acústica repentina podrá dañar su oído, los altavoces y/o auriculares cuando vuelva a conectar la unidad o cuando empiece a reproducir alguna fuente. RECUERDE que no podrá ajustar el nivel de volumen mientras la unidad está en el modo de espera.

Para una audición privada

Conecte unos auriculares a la salida rotulada PHONES. No se oye nada por los altavoces.

Asegúrese de bajar el volumen antes de conectar o de ponerse los auriculares.

Potenciación de los sonidos graves (AHB PRO)

Puede potenciar los sonidos graves para mantener un buen nivel de graves incluso a bajo volumen (sólo podrá utilizar este efecto en la reproducción):

Para activarlo, pulse el botón AHB (Active Hyper Bass) PRO.

En la pantalla se encenderá el indicador BASS.

Para cancelar el efecto, presione de nuevo el botón.

Se apagará el indicador BASS.

Control de tono (Graves/Agudos)

Puede controlar el tono cambiando los niveles de graves y agudos.

Control de graves

Puede ajustar el nivel de graves (nivel de bajas frecuencias) entre -5 y +5. (0: sin efectos)

- 1 Presione el botón BASS en el mando a distancia.**
- 2 Presione los botones UP o DOWN en el mando a distancia para ajustar el nivel de los graves.**

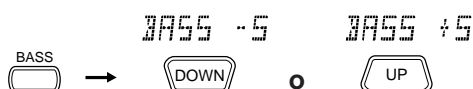

Control de agudos

Puede ajustar el nivel de agudos (nivel de altas frecuencias) entre -5 y +5. (0: sin efectos)

- 1 Presione el botón TREBLE en el mando a distancia.**
- 2 Presione los botones UP o DOWN en el mando a distancia para ajustar el nivel de los agudos.**



Visualización del reloj

En modo de espera, el reloj digital aparecerá en la pantalla.

Con el equipo encendido puede consultar la hora en el reloj digital siempre que lo desee.

Para ver el reloj digital pulse el botón CLOCK en el equipo o el botón DISPLAY del mando a distancia.



Para volver al modo anterior, pulse de nuevo el mismo botón.

Nota: Para que el reloj pueda funcionar deberá fijar la hora antes. (Consulte "Ajuste del reloj" en la página 17.)

Uso del sintonizador

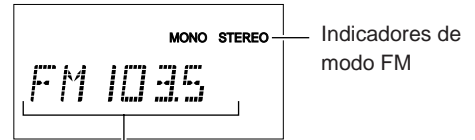
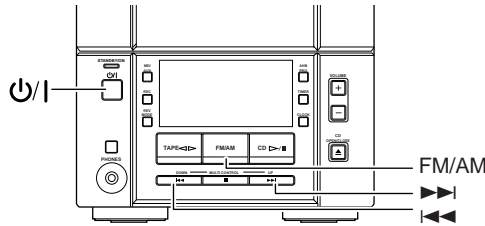
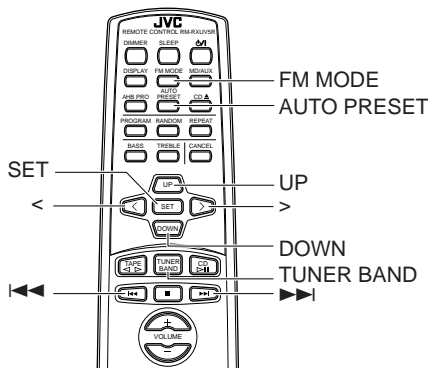

Cuando se utiliza el sistema, la pantalla también muestra otros datos. Para mayor sencillez, mostramos sólo los puntos descritos en esta sección.

Presentación de banda, presentación de frecuencia, Canal de presintonía

Podrá escuchar emisoras de FM y de AM. Las emisoras se pueden sintonizar manualmente, automáticamente o desde las presintonías almacenadas en la memoria.

- Antes de escuchar la radio:
 - Asegúrese de que las antenas de FM y AM estén correctamente conectadas. (Consulte la página 3.)

Ajuste del Espaciamento del Intervalo de Sintonía AM

El sintonizador AM viene prefijado de fábrica con una separación entre emisoras 9 kHz o 10 kHz (Parametro inicial: U/UB/US/UT/UX...9 kHz, UY...10 kHz). Si lo desea, puede modificarla para que sea de 10 kHz o 9 kHz.

Para seleccionar la separación de 10 kHz entre emisoras, mantenga pulsado el botón ►► hacia abajo con el equipo en modo de espera y presione el botón para que el equipo se encienda (a la vez, el 100 kHz es seleccionado para la emisión FM).

Para seleccionar la separación de 9 kHz entre emisoras, mantenga pulsado el botón ◄◄ hacia abajo con el equipo en modo de espera y presione el botón para que el equipo se encienda.

[A intervalos de 10 kHz]

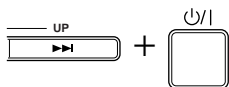

[A intervalos de 9 kHz]

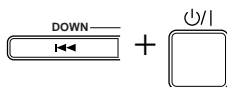

UB... Hong Kong	UX... Arabia Saudita
US... Singapur	UY... Argentina
UT... Taiwan	U... Otras

Nota: Cuando cambie el ajuste, las emisoras presintonizadas se borrarán. Deberá presintonizar las emisoras otra vez. (Consulte la página 9.)

Radio con un sólo botón

Presione sólo el botón FM/AM en el equipo (o el botón TUNER BAND del mando a distancia) para que el equipo se encienda y se escuche la emisora que tenía seleccionada cuando apagó el equipo.

- Puede cambiar desde cualquier otra fuente de audio a la radio con sólo pulsar el botón FM/AM en el equipo (o el botón TUNER BAND del mando a distancia).

Sintonización de una emisora

1 Presione el botón FM/AM en el equipo (o el botón TUNER BAND del mando a distancia).

En la pantalla aparecerán la banda y la frecuencia sintonizadas en último lugar.

(Si la última emisora se seleccionó con el número de presintonía, este número aparecerá primero.)

Cada vez que presione el botón, la banda cambia alternativamente entre FM y AM.

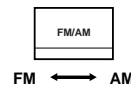

FM ↔ AM

(en el equipo)



FM ↔ AM

(en el mando a distancia)

2 Seleccione una emisora con uno de los métodos siguientes.

■ Sintonización manual

Presione los botones ◄◄ o ►► repetidamente para pasar de frecuencia a frecuencia hasta encontrar la emisora deseada.

○

■ Sintonización automática

Si pulsa y mantiene pulsado el botón ◄◄ o ►► en el equipo durante un segundo o más, la frecuencia cambiará hacia abajo o hacia arriba automáticamente hasta encontrar una emisora.

○

■ Sintonización con el mando a distancia de emisoras programadas (sólo cuando se hayan memorizado emisoras)

Seleccione el número de presintonía que desee escuchar mediante los botones UP, DOWN, > o < del mando a distancia. Al cabo de 1 segundo el visor mostrará la banda y la frecuencia de la emisora prefijada.

Ejemplo: Presione el botón UP hasta que aparezca en pantalla la presintonía nº 12, "P-12".



(Al cabo de 1 segundo)

Presintonía de emisoras

Se pueden prefijar hasta 30 emisoras de FM y hasta 15 emisoras de AM con el mando a distancia.

Nota: Antes del empaquetado puede que haya algún número de presintonía memorizado en fábrica para realizar pruebas. No se trata de un mal funcionamiento. Puede prefijar en la memoria las emisoras que desee siguiendo uno de los métodos siguientes:

Prefijado manual

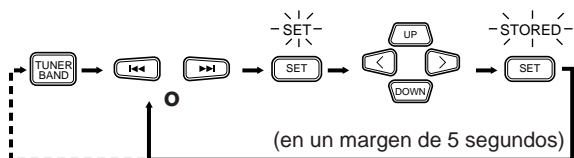

Cuando cambie de banda FM = 30, AM = 15

1 Seleccione una banda con el botón TUNER BAND.

2 Presione el botón |◀◀ o ▶▶| para sintonizar una emisora.

3 Presione el botón SET.

El mensaje "SET" parpadeará durante 5 segundos. Vaya al paso siguiente antes de que transcurran 5 segundos. Si la pantalla vuelve a ser la misma del paso 2 transcurridos 5 segundos, pulse de nuevo el botón SET.

4 Pulse el botón UP, DOWN, > o < antes de que transcurran 5 segundos para seleccionar el número de presintonía.

Botón UP o >: Aumenta en 1 el número de presintonía.
Botón DOWN o <: Reduce en 1 el número de presintonía.

- Para cambiar el número preajustado rápidamente, mantenga presionado el botón > o <.

5 Pulse el botón SET antes de que transcurran 5 segundos.

Aparece en pantalla el mensaje "STORED" (almacenado) y, al cabo de 2 segundos, la pantalla vuelve a mostrar la frecuencia de la emisora.

6 Repita los pasos 1 a 5 para cada emisora que desee almacenar en la memoria con un número presintonizado.

Para cambiar las emisoras preprogramadas, repita los pasos anteriores.

Prefijado automático

En cada banda puede prefijar automáticamente 30 emisoras en FM y 15 en AM. Los números preconfigurados se distribuirán a medida que se encuentren las emisoras, empezando por la frecuencia más baja y avanzando hacia la más alta.

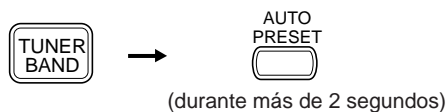

1 Seleccione una banda con el botón FM/AM en el equipo (o el botón TUNER BAND del mando a distancia).

2 Presione el botón AUTO PRESET del mando a distancia durante más de dos segundos.

3 Repita los pasos 1 y 2 para la otra banda.

- Si desea cambiar las emisoras prefijadas, realice la memorización manual para los números de presintonía que desee cambiar.

CUIDADO:

Aunque desenchufe el sistema o si hay un corte de alimentación, las estaciones presintonizadas permanecen almacenadas durante 24 horas. Sin embargo, en caso de que las estaciones presintonizadas se borren, es necesario presintonizarlas otra vez.

Para cambiar el Modo de recepción FM

Cuando sintonice una emisora FM estéreo se iluminará el indicador STEREO y podrá disfrutar del sonido estereofónico de la emisora. Si una emisora estéreo FM se recibe mal o con ruidos puede seleccionar modo monoaural. La recepción mejora, aunque se pierde el efecto estéreo.

Presione el botón FM MODE del mando a distancia para que se encienda el indicador MONO en la pantalla.



STEREO ↔ MONO

Para recuperar los efectos de estéreo, presione el botón FM MODE en el mando a distancia para que se apague el indicador MONO.

Uso del reproductor de CD

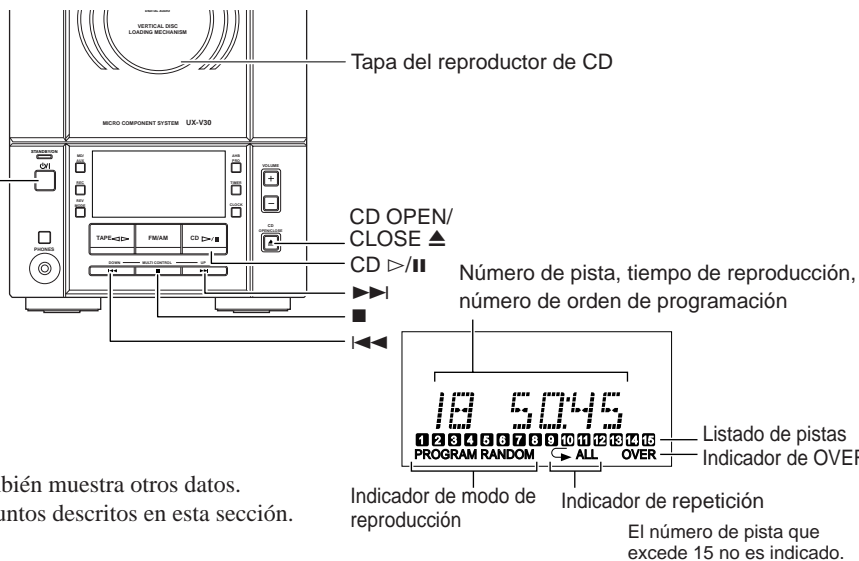
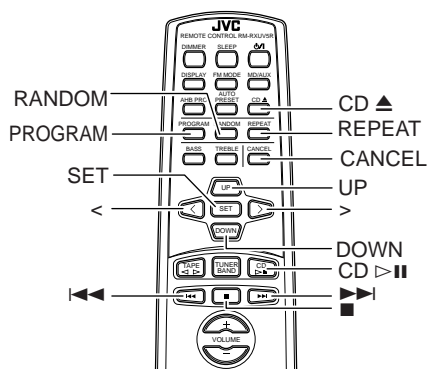

Cuando se utiliza el sistema, la pantalla también muestra otros datos. Para mayor sencillez, mostramos sólo los puntos descritos en esta sección.

Puede utilizar la función Normal, Aleatoria, Programada o Repetida. La Reproducción Repetida repite todas las pistas o sólo una de las pistas del CD.

Éstas son las funciones básicas que debe conocer para reproducir un CD y encontrar las diferentes pistas que contiene.

La forma más rápida de reproducir un CD es con la función de un sólo botón

- Pulse el botón CD ▷/|| en el equipo o en el mando a distancia.
- El equipo se enciende automáticamente. Si ya hay un CD insertado, comenzará la reproducción del mismo desde la primera pista.
- Si no se ha introducido un CD, en la pantalla aparecerá el mensaje "NO DISC" y el reproductor de CD permanecerá detenido (modo Stop).

Para insertar un CD

- 1 Pulse el botón CD OPEN/CLOSE ▲ en el equipo (o el botón CD ▲ del mando a distancia).**

La tapa del reproductor de CD se abre.

- 2 Coloque un CD, con la cara impresa hacia afuera, tal como muestra la figura. Presione hacia abajo en torno al orificio central del CD hasta escuchar un chasquido.**

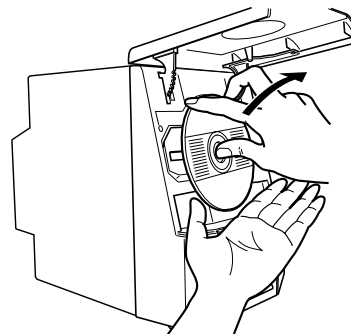
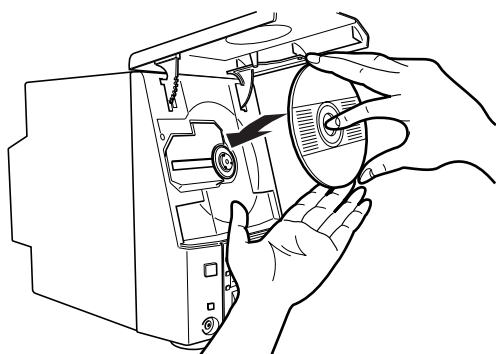

- 3 Pulse el botón CD OPEN/CLOSE ▲ en el equipo (o el botón CD ▲ del mando a distancia) nuevamente para que se cierre la tapa del reproductor de CD.**

- Para cerrar la tapa del CD y empezar la reproducción del disco, sólo tiene que pulsar el botón CD ▷/||.
- Puede insertar un CD de 8 cm sin necesidad de adaptador.
- Si introduce un CD conteniendo 16 pistas o más, se iluminará el indicador OVER en la pantalla.
- Si el CD no puede reproducirse correctamente (porque está rayado, por ejemplo) en la pantalla aparecerá "00 0000".
- Puede introducir un disco compacto mientras se reproduce otra fuente de audio.

CUIDADO:

- **NO INTENTE** abrir ni cerrar la tapa del reproductor de CD manualmente, ya podría estropearla.
- **Al colocar o retirar un CD, no lo deje caer. También, tome precauciones para no arañarse los dedos con la tapa del reproductor de CD.**

Para cargar un CD

Extraiga el CD como se muestra a continuación.

Instrucciones básicas para la utilización del reproductor de CD — reproducción normal

Para reproducir un CD

1 Inserte un CD.

2 Pulse el botón CD ▷/II.

Se inicia la reproducción de la primera pista del CD.

Número de pista  Tiempo de reproducción

- El número de pista que ya se haya reproducido desaparece del listado de pistas.
- El reproductor de CD se parará automáticamente cuando acabe la última pista del CD.

Para detener la reproducción del CD, pulse el botón ■.

Se visualiza la siguiente información para el CD.

Número total de pistas  Tiempo total de reproducción

Para detener la reproducción y sacar el disco compacto, pulse el botón CD OPEN/CLOSE ▲ en el equipo o el botón CD ▲ del mando a distancia para abrir la tapa del reproductor de CD. Luego extraiga el CD.

Para hacer una pausa, pulse el botón CD ▷/II. El tiempo de reproducción parpadea en la pantalla.

Para cancelar la pausa, presione de nuevo el mismo botón. Se reanuda la reproducción desde el punto en que se entró en la pausa.

Seleccionando una pista

Durante la reproducción, pulse el botón ◀◀ o ▶▶ (o el botón <, >, DOWN o UP del mando a distancia) para seleccionar la pista deseada.

Empieza a oírse la pista seleccionada.

- Presione el botón ▶▶ (o el botón > o UP del mando a distancia) una vez para saltar hasta el inicio de la siguiente pista.
- Presione el botón ◀◀ (o el botón < o DOWN del mando a distancia) para volver al inicio de la pista que se esté reproduciendo. Si lo presiona dos veces rápidamente, retrocederá hasta el inicio de la pista anterior.
- Si mantiene pulsado el botón > o < del mando a distancia, las pistas serán omitidas sucesivamente.

Seleccionando un pasaje dentro de una pista

Mantenga pulsado el botón ◀◀ o ▶▶ (o el botón DOWN o UP del mando a distancia) durante la reproducción y el lector avanzará/retrocederá rápidamente para poder encontrar un pasaje en particular en la pista del CD que esté escuchando.

Programación del orden de reproducción de las pistas

Puede programar el orden de reproducción de las pistas desde el mando a distancia.

- Puede programar hasta 20 pistas en cualquier orden, incluso repetidas.
- Sólo podrá preparar un programa con el CD parado.

1 Inserte un CD.

2 Pulse el botón CD ▷/II.

3 Presione el botón ■ del CD para pararlo.

4 Presione el botón PROGRAM.

El sistema entra en el modo de programación indicador PROGRAM.



5 Presione el botón > o < para seleccionar el pista programar.

Botón >: Aumenta en 1 el número de pista.

Botón <: Reduce en 1 el número de pista.

- Para cambiar el número preajustado rápidamente, mantenga presionado el botón > o <.

6 Pulse el botón SET.

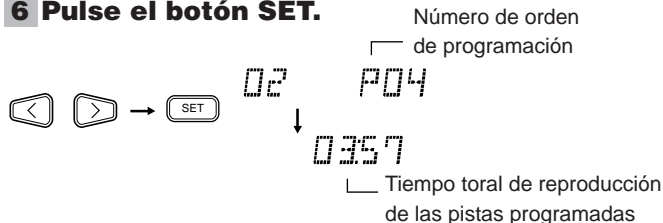

7 Repita los pasos 5 y 6 para seleccionar las siguientes pistas que quiere programar.

Puede ver el total de tiempo de reproducción de las pistas programadas en la pantalla. También puede ver las pistas programadas en el listado de pistas.

8 Pulse el botón CD ▷/II.

La unidad reproduce las pistas en el mismo orden en que se programaron.

- Puede saltar a una pista programada en particular con el botón ◀◀ o ▶▶ (o el botón <, >, DOWN o UP del mando a distancia) durante la reproducción programada.

- Para detener la reproducción, pulse una sola vez el botón ■.

Para confirmar las pistas programadas con el reproductor de CD está detenido, pulse cada vez el botón PROGRAM las pistas que componen el programa se visualizan en el orden en que fueron programadas.

Para borrar todas las pistas del programa con el reproductor de CD está detenido, pulse el botón ■. Al presionar el botón CD ▲ del mando a distancia (o el botón CD OPEN/CLOSE ▲ en el equipo) para abrir la tapa del reproductor de CD, las pistas programadas se borran.

Para salir una vez del modo de programación con el reproductor de CD está detenido, pulse el botón ■; se apagará el indicador PROGRAM. Se borrarán todas las pistas programadas.

Notas:

- Si el total de tiempo de reproducción de las pistas programadas excede los 99 minutos y 59 segundos, el mensaje “-- -- : -- --” aparecerá en pantalla.
- Si intenta programar la pista nº 21, el mensaje “FULL” aparecerá en la pantalla durante aproximadamente 2 segundos.

Para modificar el programa

Realice las modificaciones del programa con el reproductor de CD detenido.

Cada vez que pulse el botón CANCEL se borrará la última de las pistas que componen el programa. Para añadir más pistas al final del programa repita los pasos anteriores 5 a 7.

Para reproducir al azar

Las pistas se reproducirán en una secuencia aleatoria.

Presione el botón **RANDOM** en el mando a distancia.

El indicador **RANDOM** se enciende en la pantalla, y las pistas se reproducen en orden aleatorio.

Para saltar una pista durante la reproducción, pulse el botón ►► (o el botón > o UP del mando a distancia) para saltar a la siguiente pista seleccionada al azar. Presione el botón ◀◀ (o el botón < o DOWN del mando a distancia) para saltar hacia atrás al principio de la pista en audición.

Para salir del modo de reproducción aleatoria, pulse el botón ■.

Repetición de pistas

Usted puede hacer que la programación o las pistas individuales que se están reproduciendo se repitan tantas veces como se desee.

Presione el botón **REPEAT** en el mando a distancia.

El indicador Repeat cambia cada vez que se pulsa el botón, como muestra la figura.

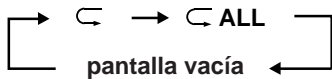

◁ : Repite una pista.

◁ ALL : En el modo normal de reproducción, repite todas las pistas.

En el modo de reproducción programada, repite todas las pistas dentro del programa.

En el modo de reproducción aleatoria, repite todas las pistas en orden aleatorio.

Para salir del modo de repetición (Repeat), presione el botón **REPEAT** hasta que el indicador Repeat se apague en el visor.

- En el modo de reproducción aleatoria ◁ no se puede seleccionar.
- El modo de repetición (Repeat) permanece activo en la pantalla aunque se cambie el modo de reproducción.

Bloqueo de la tapa del reproductor de CD

Si lo desea, podrá bloquear la tapa del reproductor de CD e inhibir la descarga del CD.

- Esta operación sólo se puede realizar utilizando los botones de la unidad.

Para inhibir la descarga del CD, pulse el botón ⏻ mientras mantiene pulsado el botón ■. (Cierre primero la tapa del reproductor de CD, si está abierta.)

Aparece “LOCKED” durante unos momentos, y la tapa del reproductor de CD se bloquea.

Para cancelar la inhibición y desbloquear la tapa del reproductor de CD, pulse el botón ⏻ mientras mantiene pulsado el botón ■.

Aparece “UNLOCKED” durante unos momentos, y la tapa del reproductor de CD se desbloquea.

Nota: Cuando intente descargar el CD, aparecerá “LOCKED” indicándole que la tapa del reproductor de CD se encuentra bloqueada.

Uso de la platina (Escuchar una cinta)

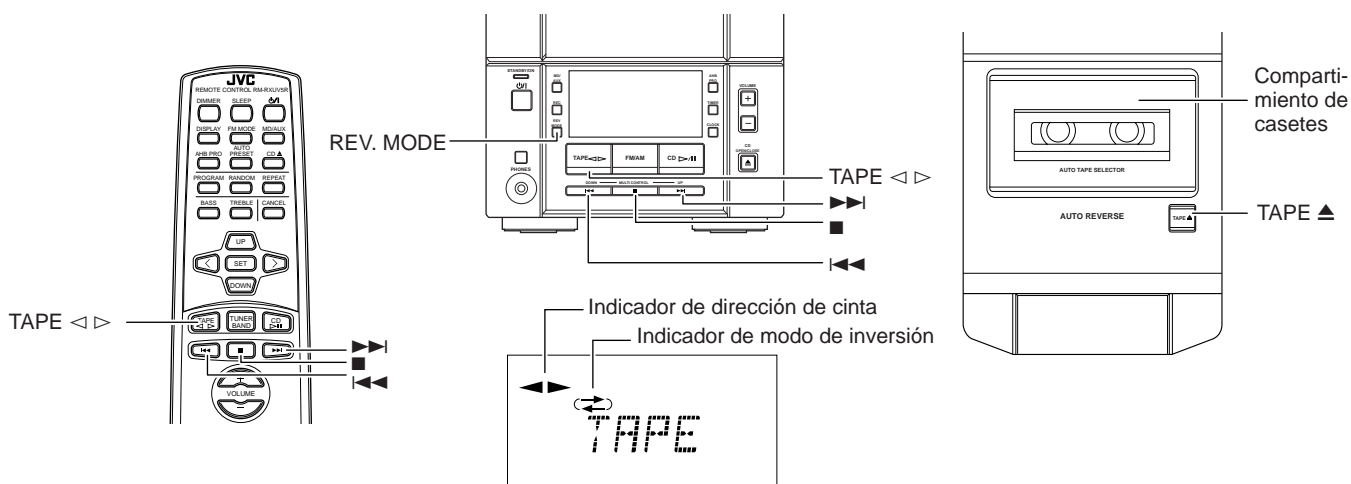

Cuando se utiliza el sistema, la pantalla también muestra otros datos.
Para mayor sencillez, mostramos sólo los puntos descritos en esta sección.

La platina le permite reproducir y grabar una cinta de audio.

- Con la función de detección automática de cinta podrá escuchar cintas de tipo I, II o IV sin tener que cambiar ningún ajuste.

No se recomienda el uso de cintas de duración mayor a 120 minutos, ya que estas cintas se estropean fácilmente y se suelen enrollar en el arrastre y en los rodillos.

Reproducción mediante un solo botón

Cuando se pulsa el botón TAPE < > en el equipo o en el mando a distancia, el equipo se encenderá, aparecerá "TAPES" en la pantalla y, si hay una cinta en la platina, se iniciará la reproducción. Si no hay cinta colocada, la unidad se activará y esperará que usted inserte la cinta o seleccione otra función.

Reproducción estándar

Si el equipo ya está encendido, puede utilizar este procedimiento básico:

- 1 Pulse el botón TAPE ▲ en el equipo.**
- 2 Cuando se abra la tapa del compartimiento de la cinta, introduzca la cinta con la cara que desee escuchar hacia arriba.**
 - Si no se abre el compartimiento de la cinta, apague el equipo y pulse de nuevo el botón TAPE ▲.

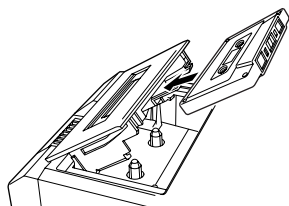

- 3 Cierre suavemente el compartimento hasta oír un clic.**

4 Pulse el botón TAPE < >.

La cinta se reproduce en la dirección mostrada en el indicador de dirección de cinta.

5 Si desea cambiar la dirección de reproducción de la cinta pulse de nuevo el botón TAPE < >.

Se enciende el indicador de dirección de cinta opuesto y la cinta cambia de dirección de reproducción.

Para parar la reproducción, pulse el botón ■.

Para sacar la cinta, pare la platina y pulse el botón TAPE ▲ en el equipo.

Para rebobinar y avanzar la cinta

- Pulse el botón ►► o ◀◀ para enrollar rápidamente la cinta.
 - La platina de cassette se para automáticamente cuando la cinta llega al final.

Modo de inversión

Usted puede ajustar la platina de cassette para que se reproduzca un solo lado de la cinta, ambos lados una vez, o ambos lados de manera continua.

Pulse el botón REV. MODE en el equipo.

El indicador cambia cada vez que se pulsa el botón, como muestra la figura.

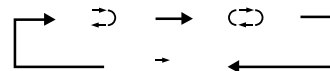

- ▶ : La platina de casete se para automáticamente una vez reproducidas las dos caras de la cinta. (Se detiene cuando termina la reproducción en el sentido ◀.)
- ↻ : La platina de casete reproduce ambas caras del casete hasta que se pulse el botón ■.
- ▶▶ : La platina de casete se para automáticamente una vez reproducida una cara de la cinta.

Uso de la platina (Grabación)

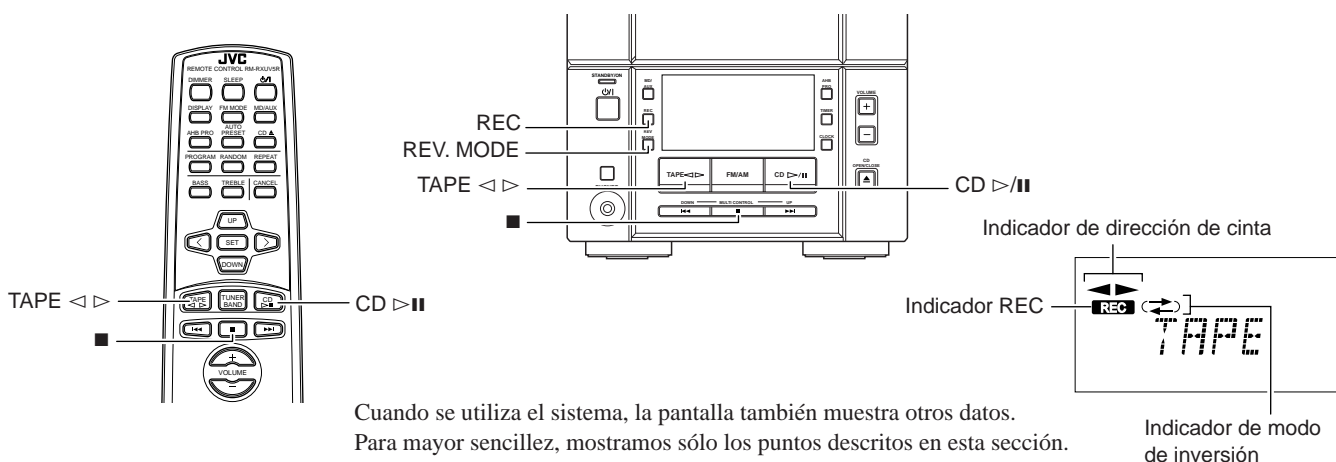

La grabación en casete desde cualquiera de las fuentes de audio es muy simple. Coloque una cinta en la platina de casete, prepare la fuente de audio, haga un par de ajustes y estará listo para grabar. Para cada fuente de audio el procedimiento es algo distinto, por lo que los explicaremos por separado. Pero antes de nada, hay algunos ajustes que mejorarán sus grabaciones.

Cosas que debe saber antes de empezar a grabar Grabación

- La grabación o reproducción de material sujeto a derechos de propiedad intelectual puede ser ilegal sin la autorización previa del propietario de dichos derechos.
- Si quiere grabar en ambas caras de la cinta, puede ajustar el modo de inversión (Reverse) para ello. La grabación se para automáticamente después de haber grabado en la dirección ◀. Por lo tanto, asegúrese de que la dirección de la cinta es ▶ cuando vaya a grabar en el modo de inversión.
- El nivel de grabación, que es el volumen al cual se está grabando la nueva cinta, se ajusta a un nivel correcto automáticamente, por lo que no se ve afectado por el control de volumen (VOLUME) del sistema. Tampoco se ve afectado por el ajuste de efectos sonoros. De esta manera, durante la grabación podrá ajustar el sonido que está escuchando sin afectar por ello el nivel de grabación.
- En la parte posterior del casete hay dos pequeñas pestañas, una para la cara A y otra para la B, que pueden extraerse para evitar un borrado o grabado accidental de la cinta.

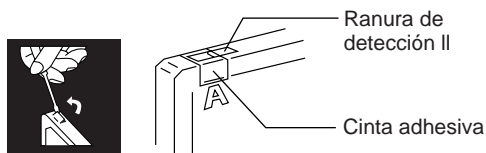

- Para grabar en una cinta con las pestañas eliminadas, deberá cubrir los orificios con cinta adhesiva. Sin embargo, cuando se emplea una cinta tipo II, cubra sólo parte del orificio, ya que la otra parte del mismo (ranura de detección tipo II) es empleada para detectar el tipo de cinta.
- Se puede grabar en cintas tanto del tipo I como del tipo II.

Nota: Al principio y al final de las cintas hay una cinta guía que no permite la grabación. Por lo tanto, cuando grabe de un CD o de un programa de radio, primero enrolle la cinta de guía para no perder ninguna parte de la grabación.

CUIDADO:

Si una grabación tiene mucho ruido o mucha estática, puede que el equipo esté demasiado cerca de un televisor encendido durante la grabación. Apague el televisor o aumente la distancia entre el televisor y el equipo.

Grabación estándar

Podrá grabar desde cualquier fuente de sonido en la cinta de la manera siguiente:

- 1 Inserte una cinta vacía o grabable en la platina de casete.**
- 2 Si desea grabar en ambas caras de la cinta, pulse el botón REV. MODE en el equipo hasta que se encienda el indicador ↻.**
 - Cuando utilice el modo de inversión (Reverse), inserte la cinta de forma que se grabe en la dirección ▶ de avance.
- 3 Compruebe la dirección de grabación de la cinta.**

Asegúrese de que el indicador de sentido de la cinta sea el mismo que para la cinta en la platina de cassette. Si la dirección es distinta, pulse el botón TAPE <|> para corregirla y, a continuación, pulse el botón ■ para detener la cinta.
- 4 Prepare la fuente, por ejemplo, sintonizando una emisora de radio o encendiendo un equipo auxiliar conectado.**

Nota: Para grabar un CD, consulte el apartado "Grabación directa de CD" en la página 15.

- 5 Pulse el botón REC del equipo.**

Se encenderá el indicador REC y el sistema iniciará la grabación.

Notas para el uso del modo de inversión (Reverse) en grabación

Cuando grabe en el modo de inversión, el equipo se parará automáticamente cuando llega a final del recorrido invertido ◀. Para grabar ambas caras de la cinta, asegúrese de que la dirección de grabación de la cinta va en dirección correcta ▶ y de que el indicador de la dirección de la cinta también señala hacia delante ▶, antes de empezar la grabación.

Para parar en cualquier momento durante la grabación

Pulse el botón ■.

Grabación directa de CD

Todo el contenido del CD se graba en cinta en el orden en que está en el CD o según el orden que ha fijado en el programa.

1 Inserte una cinta vacía o grabable en la platina de casete.

2 Inserte un CD.

3 Pulse el botón CD ▷/II.

4 Pulse el botón ■.

- Si desea grabar sólo unas pistas en particular, prográmelas de antemano. Puede comprobar el tiempo total de reproducción en la pantalla durante la programación. (Consulte la página 11.)

5 Si desea grabar en ambas caras de la cinta, pulse el botón REV. MODE en el equipo hasta que se encienda el indicador ↻.

- Asegúrese de que el sentido de grabación de la cinta y que el indicador de sentido de la cinta sean correctos. (Consulte “Notas para el uso del modo de inversión (Reverse) en grabación”.)

6 Elija si desea pausas entre las pistas grabadas.

- Si no se hace nada se insertará una pausa de unos 4 segundos automáticamente entre las pistas seleccionadas.
- Si no desea pausas entre las selecciones, haga lo siguiente antes de pasar al punto siguiente.

Pulse el botón CD ▷/II dos veces.

El reproductor de CD entra en modo de pausa.

7 Pulse el botón REC del equipo.

Se encenderá el indicador REC y el sistema iniciará la grabación.

- Cuando graba un CD en una cinta con el modo de inversión activado:
Si la canción se graba durante más de 12 segundos (que corresponde a la duración de la cinta de guía) pero no termina de grabarse antes de acabarse la cinta de la cara inicial, la canción será grabada automáticamente desde el comienzo en la cara opuesta de la misma, para que no quede dividida en dos.
Si la canción se graba durante menos de 12 segundos antes que se acabe la cinta de la cara inicial, la canción previa será grabada desde el comienzo en la cara opuesta de la cinta, pues podría suceder que no quede completamente grabada debido a la cinta de guía.
- Una vez finalizado el CD en su totalidad, o cuando todos los programas de pistas han finalizado, la cinta se para automáticamente.

Para parar en cualquier momento durante la grabación, pulse el botón ■. La cinta se para al cabo de 4 segundos.

Nota: Si se hacen ajustes en el temporizador de SLEEP mientras se efectúa una grabación directa del CD, fije tiempo suficiente para realizar las grabaciones directas del CD. Caso contrario, se apagará la corriente antes de finalizar la grabación.

Grabación de una sola pista

1 Inserte una cinta vacía o grabable en la platina de casete.

2 Reproduzca la pista del CD que desea grabar.

3 Pulse el botón REC del equipo.

El lector de CD vuelve al inicio de la pista y se graba la pista en la cinta. Una vez finalizada la grabación se paran automáticamente tanto el reproductor de CD como la platina de casete.

Uso de equipos externos

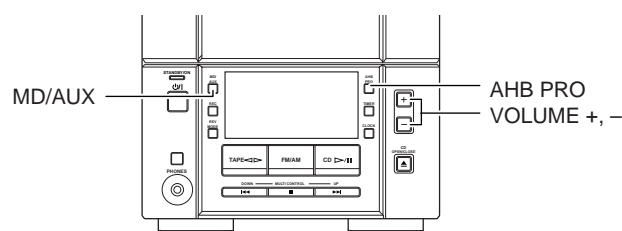
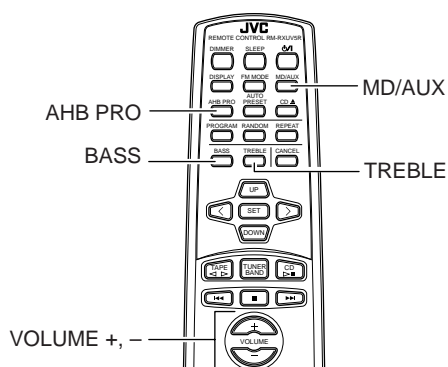

Para escuchar equipos externos

Si lo desea, puede escuchar equipos externos como, por ejemplo, una grabadora de Minidiscs o un tocadiscos, entre otros.

- Asegúrese primero de que el equipo externo está correctamente conectado al sistema. (Consulte la página 4.)

1 Fije el mando de volumen (VOLUME) al mínimo.

2 Pulse el botón MD/AUX.

El mensaje "AUX" aparecerá en pantalla.

AUX

3 Comience la reproducción del equipo externo.

4 Ajuste el control de volumen (VOLUME) al nivel deseado.

5 Aplique algún efecto sonoro, si lo desea.

- Pulse el botón AHB PRO para potenciar los sonidos graves.
- Presione el botón BASS/TREBLE del mando a distancia para controlar el tono. (Consulte "Control de tono (Graves/Agudos)" en la página 7.)

Para salir del modo MD/AUX, seleccione otra fuente.

Nota: Para saber cómo funciona el equipo externo, consulte el manual de instrucciones pertinente.

Grabación de la fuente del sistema en un equipo externo

Puede grabar la señal del sistema en un equipo externo que esté conectado a los terminales LINE OUT o OPTICAL DIGITAL OUT del sistema (por ejemplo, una platina, una grabadora de MD, etc.)

- Asegúrese primero de que el equipo externo está correctamente conectado al sistema. (Consulte la página 4.)

Inicie la reproducción del reproductor de CD, de la platina o sintonice una emisora.

- El nivel de grabación no es afectado por el nivel de VOLUME. Tampoco se ve afectado por los efectos sonoros.

Nota: Para saber cómo funciona el equipo externo, consulte el manual de instrucciones pertinente.

Uso de los temporizadores

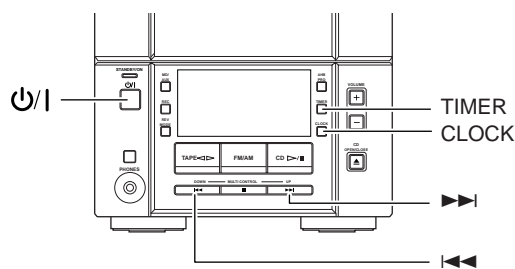
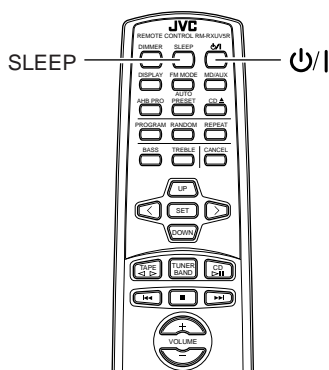

Indicador del temporizador

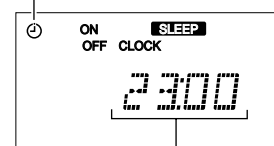

Hora de inicio (ON), hora de desconexión (OFF)

Cuando se utiliza el sistema, la pantalla también muestra otros datos. Para mayor sencillez, mostramos sólo los puntos descritos en esta sección.

Los temporizadores le permiten controlar automáticamente las funciones de reproducción y grabación.

Ajuste del reloj

- Al enchufar el cordón de alimentación de CA en el tomacorriente mural, el indicador CLOCK destella en la pantalla. El reloj puede ajustarse tanto si el equipo está en marcha como parado.

Notas:

- Para que funcionen los temporizadores, el reloj debe estar bien ajustado.
- El procedimiento se debe llevar a cabo en un máximo de dos minutos. Caso contrario, el ajuste se borra y debe repetirse desde el principio.



(durante 2 segundos)

1 Pulse el botón CLOCK en el equipo durante más de dos segundos.

Los dígitos de la hora comienzan a destellar en la pantalla.

2 Pulse el botón >>> o <<< para ajustar la hora.

Si pulsa el botón >>>, la hora avanza, y si pulsa el botón <<<, se atrasa. Mantenga el botón pulsado para cambiar la hora rápidamente.

3 Pulse el botón CLOCK.

Los dígitos de los minutos destellan rápidamente en la pantalla.

4 Pulse el botón >>> o <<< para ajustar los minutos.

Si pulsa el botón >>>, los minutos avanzan, y si pulsa el botón <<<, se atrasan. Mantenga el botón pulsado para cambiar los minutos rápidamente.

5 Pulse el botón CLOCK otra vez.

Se fija la hora seleccionada y los segundos comienzan a contar a partir de 0.

El indicador CLOCK permanece iluminado en la pantalla.

CUIDADO:

Si el equipo se desenchufa o si falla la alimentación, el temporizador se borrará. Tendrá que fijar primero la hora y luego el temporizador de nuevo.

Nota: El reloj puede adelantarse o retrasarse uno o dos minutos al mes.

Ajuste del temporizador Daily

Una vez haya ajustado el temporizador diario, éste se activará cada día a la misma hora. Lo puede cancelar o volver a activar siempre que quiera. El indicador del temporizador en la pantalla muestra si el temporizador diario ajustado está activo o no.

Notas:

- Termine de realizar cada paso en menos de 30 segundos. En caso contrario, el ajuste se borrará y deberá repetirse el procedimiento desde el principio.
- Para que funcionen los temporizadores, el reloj debe estar bien ajustado. Si no ha ajustado el reloj, el indicador CLOCK se destellará en la pantalla al pulsar el botón TIMER durante más de 2 segundos, y la indicación conmuta entre "ADJUST" y "CLOCK" durante unos 5 segundos.

1 Pulse el botón TIMER en el equipo durante más de dos segundos.

El indicador ON se enciende, y luego la hora de activado actual destella en la pantalla. (Por ejemplo: 12:00)

ON



2 Cómo ajustar la hora de inicio (ON) (Por ejemplo: 12:15).

Presione el botón >>> o <<< del equipo para seleccionar la hora a la que quiere que se ponga en marcha. Si pulsa el botón >>> la hora avanzará; si pulsa <<<, la hora disminuirá. Si mantiene pulsado el botón, la hora aumentará rápidamente. Pulse el botón TIMER para ajustar los minutos.

ON

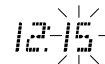

3 Cómo ajustar la hora de desconexión (OFF) (Por ejemplo: 13:15).

- Presione el botón TIMER en el equipo. Los dígitos de hora de la hora de desactivado actual destellan, y luego el indicador OFF se enciende en la pantalla.

OFF



- Presione el botón >>> o <<< del equipo para seleccionar la hora a la que quiere que se desconecte. Si pulsa el botón >>> la hora avanzará; si pulsa <<<, la hora disminuirá. Si mantiene pulsado el botón, la hora aumentará rápidamente. Pulse el botón TIMER para ajustar los minutos.

OFF



4 Para seleccionar la fuente de audio.

1. Presione el botón TIMER en el equipo.
En la pantalla parpadea "TUNER".
2. Presione el botón ►► o ◄◄ para seleccionar la fuente de audio que desee escuchar.
La pantalla cambia como se muestra.

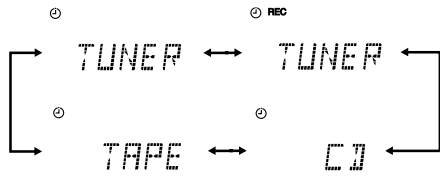

5 Cómo ajustar el nivel del volumen.

1. Presione el botón TIMER en el equipo.
En la pantalla parpadea el nivel de volumen en uso.
2. Pulse el botón ►► o ◄◄ para seleccionar el nivel del volumen.
 - : Se utilizará el nivel seleccionado en ese momento.
 - 0 a 40 : Cuando se activa el temporizador, el volumen se sitúa automáticamente en la posición seleccionada.



6 Presione el botón TIMER en el equipo.

El ajuste del temporizador ha acabado y la pantalla vuelve a mostrar la información que tenía antes de pasar al temporizador. El indicador del temporizador permanece encendido.

7 Antes de apagar el equipo, prepare la fuente de audio seleccionada en el paso 4.

TUNER: Sintonice la emisora deseada.
REC TUNER: Consulte "Ajuste del temporizador de grabación".
CD: Inserte un CD.
TAPE: Introduzca una cinta.

8 Pulse el botón 0/I para apagar el sistema.

Para cancelar el temporizador, pulse el botón TIMER durante más de 2 segundos. El indicador del temporizador desaparecerá de la pantalla.

Para reactivar el temporizador cancelado, presione el botón TIMER durante más de 2 segundos hasta que se encienda el indicador del temporizador. Luego, pulse el botón TIMER hasta que se vuelvan a visualizar las indicaciones anteriores. El indicador del temporizador debería quedar encendido.

Para confirmar los ajustes del temporizador, cancele una sola vez el temporizador pulsando el botón TIMER, y pulse el botón otra vez durante más de 2 segundos. Pulse repetidamente el botón TIMER para ver los ajustes actuales del temporizador (hora de encendido ON, hora de apagado OFF, fuente y volumen). Pulse el botón TIMER para ajustar el temporizador otra vez.

Para cambiar los ajustes del temporizador, repita el procedimiento de ajuste desde el principio.

- Cuando se enciende el temporizador, el indicador del temporizador empieza a parpadear.

Nota: Si enciende la unidad al llegar la hora de activación del temporizador, el temporizador de ajuste diario no funcionará.

CUIDADO:

Si el sistema se desenchufa o si falla la alimentación, el temporizador será cancelado. Tendrá que fijar primero la hora y luego el temporizador de nuevo.

Ajuste del temporizador de grabación

Con el temporizador de grabación, podrá grabar automáticamente un programa de radio en una cinta.

Cómo funciona el temporizador de grabación

La unidad se enciende automáticamente, sintoniza la última emisora recibida y empieza a grabar al llegar la hora de inicio programada. Posteriormente, cuando llega la hora de término programada, la unidad se apaga automáticamente (en espera). El ajuste del temporizador permanece en la memoria hasta que usted lo cambie.

Notas:

- Termine de realizar cada paso en menos de 30 segundos. En caso contrario, el ajuste se borrará y deberá repetirse el procedimiento desde el principio.
- Para que funcionen los temporizadores, el reloj debe estar bien ajustado.
Si no ha ajustado el reloj, el indicador CLOCK se destellará en la pantalla al pulsar el botón TIMER durante más de 2 segundos, y la indicación conmuta entre "ADJUST" y "CLOCK" durante unos 5 segundos.

1 Pulse el botón 0/I para encender el sistema.

2 Sintonice la emisora deseada.

Consulte la página 8.

3 Pulse el botón TIMER en el equipo durante más de dos segundos.

El indicador ON se enciende, y luego la hora de activado actual destella en la pantalla. (Por ejemplo: 12:00)

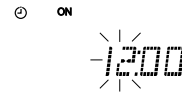

4 Cómo ajustar la hora de inicio (ON) (Por ejemplo: 12:15).

Presione el botón ►► o ◄◄ del equipo para seleccionar la hora a la que quiere que se ponga en marcha.

Si pulsa el botón ►► la hora avanzará; si pulsa ◄◄, la hora disminuirá. Si mantiene pulsado el botón, la hora aumentará rápidamente. Pulse el botón TIMER para ajustar los minutos.

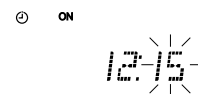

5 Cómo ajustar la hora de desconexión (OFF) (Por ejemplo: 13:15).

1. Presione el botón TIMER en el equipo.
Los dígitos de hora de la hora de desactivado actual destellan, y luego el indicador OFF se enciende en la pantalla.

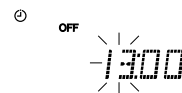

2. Presione el botón ►► o el botón ◄◄ del equipo para seleccionar la hora a la que quiere que se desconecte.
Si pulsa el botón ►► la hora avanzará; si pulsa ◄◄, la hora disminuirá. Si mantiene pulsado el botón, la hora aumentará rápidamente. Pulse el botón TIMER para ajustar los minutos.



6 Presione el botón TIMER en el equipo.**7 Pulse el botón ►► o ◀◀ hasta que aparezca "TUNER" y se encienda el indicador REC en la pantalla.**

La pantalla cambia como se muestra.

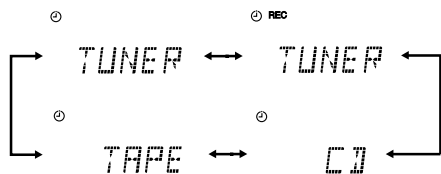
**8 Cómo ajustar el nivel del volumen.**

1. Presione el botón TIMER en el equipo. En la pantalla parpadea el nivel de volumen en uso.
2. Pulse el botón ►► o ◀◀ para seleccionar el nivel del volumen.
 - : Se utilizará el nivel seleccionado en ese momento.
 - 0 a 40 : Cuando se activa el temporizador, el volumen se sitúa automáticamente en la posición seleccionada.

Para desconectar el volumen mientras está funcionando el temporizador de grabación, ajuste el nivel de volumen a "0."

9 Presione el botón TIMER en el equipo.

El ajuste del temporizador ha acabado y la pantalla vuelve a mostrar la información que tenía antes de pasar al temporizador. El indicador del temporizador permanece encendido.

Nota: Si cambia la emisora antes de apagar el sistema, se grabará la última emisora recibida.

10 Inserte una cinta vacía o grabable en la platina de casete.

- Asegúrese de que haya cinta suficiente para la grabación.

11 Pulse el botón ⏻ para apagar el sistema.

Para cancelar el temporizador, pulse el botón TIMER durante más de 2 segundos. Los indicadores REC y del temporizador desaparecen de la pantalla.

Para reactivar el temporizador cancelado, presione el botón TIMER durante más de 2 segundos hasta que se enciendan los indicadores REC y del temporizador.

Para confirmar los ajustes del temporizador, cancele una sola vez el temporizador pulsando el botón TIMER, y pulse el botón otra vez durante más de 2 segundos. Pulse repetidamente el botón TIMER para ver los ajustes actuales del temporizador (hora de encendido ON, hora de apagado OFF, fuente y volumen). Pulse el botón TIMER para ajustar el temporizador otra vez.

Para cambiar los ajustes del temporizador, repita el procedimiento de ajuste desde el principio.

- Cuando se enciende el temporizador, el indicador del temporizador empieza a parpadear.

Nota: Si enciende la unidad al llegar la hora de activación del temporizador, el temporizador de ajuste de grabación no funcionará.

CUIDADO:

Si el sistema se desenchufa o si falla la alimentación, el temporizador será cancelado. Tendrá que fijar primero la hora y luego el temporizador de nuevo.

Ajuste del temporizador Sleep

Cuando se está reproduciendo una fuente, utilice el temporizador de dormir para que el sistema se desactive después de un determinado número de minutos. Al ajustar el temporizador "Sleep", puede dormirse escuchando música con la seguridad de que el equipo se apagará sólo y que no funcionará toda la noche.

- El temporizador de dormir sólo se podrá ajustar cuando el Sistema esté encendido.

Nota: Para que funcionen los temporizadores, el reloj debe estar bien ajustado.

Si no ha ajustado el reloj, el indicador CLOCK se destellará en la pantalla al pulsar el botón TIMER durante más de 2 segundos, y la indicación conmuta entre "ADJUST" y "CLOCK" durante unos 5 segundos.

1 Inicie la reproducción de un CD, de una cinta o sintonice una emisora.**2 Presione el botón SLEEP en el mando a distancia.**

Se enciende el indicador SLEEP.

3 Determine el tiempo durante el cual desea que funcione el equipo antes de apagarse.

- Cada vez que pulsa SLEEP la cantidad de minutos cambia en la pantalla en la secuencia siguiente:

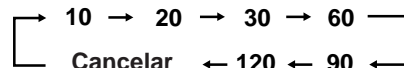

Después de ajustar el número de minutos para el temporizador de dormir, la pantalla dejará de destellar y volverá al estado anterior. El equipo está ahora listo para apagarse al cabo de los minutos fijados.

Para confirmar la hora de la función Sleep

Cuando se pulsa el botón SLEEP se ve en el visor el tiempo restante del modo Sleep.

Para cancelar el ajuste del temporizador Sleep

Presione el botón SLEEP hasta que se apague el indicador SLEEP en la pantalla.

Al apagar el equipo se desactiva también el temporizador Sleep.

Cuidado y mantenimiento

Si trata sus CD con cuidado, durarán mucho tiempo.

Discos compactos



- Sólo se pueden utilizar en este equipo los CD que lleven este distintivo. El uso continuado de discos de perfil irregular (en forma de corazón, octogonales, etc.) puede dañar el equipo.

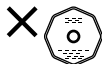

- Extraiga los discos de su caja sosteniéndolos por el borde y haciendo un poco de presión en la sujeción central de la caja.
- No toque la superficie brillante del CD ni lo doble.



- Guarde los CD en sus respectivos estuches una vez escuchados, para evitar que se estropeen.
- Procure no rayar la superficie del CD al guardarlo en el estuche.
- Evite exponerlos a luz solar directa, altas temperaturas y humedad.



- Un CD sucio no se reproducirá correctamente. Si un CD se ensucia, límpielo con un paño suave en pasadas desde el centro hacia afuera.

CUIDADO: No utilice disolventes (por ejemplo, limpiador convencional de discos, diluyente en atomizador, bencina, etc.) para limpiar el CD.

Notas generales

En general, logrará mejores resultados si mantiene sus CD y mecanismos limpios.

- Guarde los CD en sus estuches y archívelos en cajas o estantes.
- Mantenga la tapa del reproductor de CD del equipo cerrada cuando no lo utilice.

Limpieza de la lente

Si la lente del lector de CD está sucia, se podrá degradar el sonido. Abra la tapa del reproductor de CD y limpie la lente como se muestra.

- Utilice una perilla (en tiendas de fotografía) para eliminar el polvo de la lente.

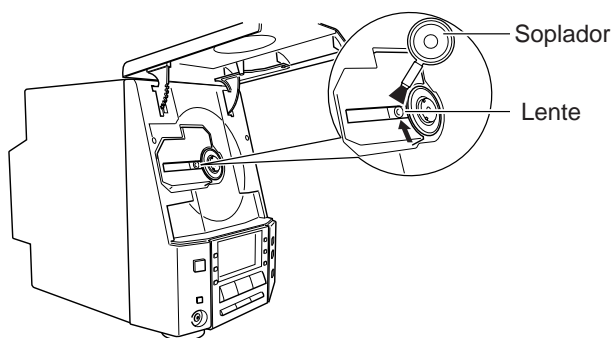

- Si hay huellas dactilares, etc. en la lente, límpiela suavemente con un bastoncillo de algodón.

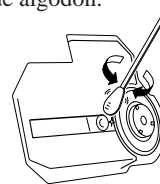

Condensación

Puede condensarse humedad en las lentes dentro del equipo en los casos siguientes:



- Después de poner en marcha la calefacción
- En un cuarto húmedo
- Si la unidad cambia directamente de una zona fría a otra caliente

Si ocurre, el equipo puede funcionar mal. En este caso, deje el equipo encendido durante unas horas hasta que la humedad se evapore, desenchufe el cable de alimentación y vuélvalo a enchufar.

Cintas



- Si la cinta está floja puede estirarse, cortarse o engancharse en la platina. Elimine la holgura insertando un lápiz en una de las bobinas y girando.



- No toque la superficie de las cintas.



- No guarde las cintas:
 - En lugares polvorientos
 - Bajo luz solar directa o mucho calor
 - En zonas húmedas
 - Sobre un televisor o altavoz
 - Cerca de un imán

Platina de casete

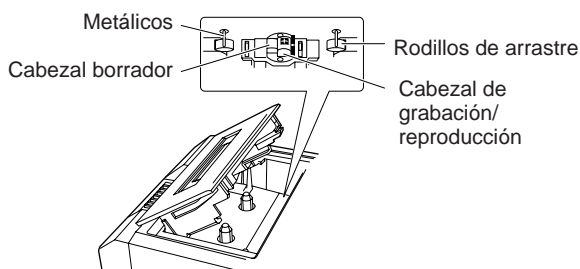

- Si los cabezales, los arrastres o los rodillos metálicos se ensucian, puede suceder lo siguiente:
 - Pérdida de la calidad del sonido
 - Sonido discontinuo
 - Desvanecimiento del sonido
 - Borrado incompleto
 - Grabación dificultosa
- Limpie los cabezales, los rodillos de arrastre y los metálicos con un bastoncillo de algodón humedecido con alcohol.



- Si los cabezales se magnetizan, el equipo producirá ruido o perderá capacidad en las altas frecuencias.
- Para desmagnetizar los cabezales apague la unidad y utilice un desmagnetizador de cabezales (que puede adquirirse en tiendas de material electrónico y de música).

Solución de problemas

- Si tiene problemas con su sistema, compruebe en esta lista la posible solución antes de acudir al servicio técnico.
- Si no puede solucionar el problema o si el sistema se ha dañado físicamente, avise a un técnico cualificado, como por ejemplo su distribuidor oficial, para que lleve a cabo la reparación.

Síntoma	Causa posible	Acción
No se oye ningún sonido.	<ul style="list-style-type: none">• Las conexiones son incorrectas o están flojas.• Están conectados los auriculares.	<ul style="list-style-type: none">• Compruebe todas las conexiones y haga las correcciones oportunas. (Consulte las páginas 2 – 5.)• Desconecte los auriculares.
La recepción de radio es pobre.	<ul style="list-style-type: none">• Las antenas están desconectadas.• La antena de cuadro AM está demasiado cerca del sistema.• La antena monofilar FM no está adecuadamente extendida o colocada.	<ul style="list-style-type: none">• Vuelva a conectar bien la antena.• Cambie la posición y la dirección de la antena de cuadro AM.• Alargue la antena monofilar FM hasta que la recepción sea buena.
El CD no funciona.	El CD está al revés.	Coloque el CD con la etiqueta hacia arriba.
El CD salta.	El CD está sucio o rallado.	Limpie o sustituya el CD.
La tapa del reproductor de CD no se abre o cierra.	El cable de alimentación de CA no está enchufado.	Desenchufe el cable de alimentación de CA.
No se abre el compartimento del casete.	Durante la reproducción de la cinta se ha desenchufado el cable de alimentación.	Enchufe el cable de alimentación, pulse el botón  y, a continuación, pulse el botón TAPE  .
No puede grabar.	Se han eliminado las pestañas de protección contra grabación del casete.	Tapete los agujeros en el borde posterior del casete con cinta adhesiva.
Las funciones están deshabilitadas.	El microprocesador incorporado ha funcionado mal debido a una interferencia eléctrica externa.	Desenchufe el equipo y vuélvalo a enchufar.
No se puede utilizar el mando a distancia.	<ul style="list-style-type: none">• La comunicación entre el mando a distancia y el sensor del equipo está bloqueada.• Las pilas están agotadas.	<ul style="list-style-type: none">• Elimine la obstrucción.• Sustituya las pilas.

Características técnicas

UX-V30 (CA-UXV30 y SP-UXV30)

Amplificador

Potencia de salida	44 W (22 W + 22 W) a 4 Ω (máx.)
Sensibilidad de entrada/impedancia (1 kHz)	
LINE IN (AUX)	400 mV/48 k Ω
Sensibilidad de salida/impedancia (1 kHz)	
LINE OUT	260 mV/5,8 k Ω
Salida óptica	-21 dBm - -15 dBm
Terminales del altavoz	4 Ω - 16 Ω
Auriculares	16 Ω - 1 k Ω
	Salida de 0 mW - 15 mW por canal en 32 Ω

Platina de casete

Respuesta en frecuencia	
Tipo I (Normal)	50 Hz - 14 kHz
Tipo II (CrO ₂)	50 Hz - 15 kHz
Fluctuación y trémolo	0,15% (WRMS)

Reproductor de CD

Relación señal/ruido	90 dB
Fluctuación y trémolo	Inapreciable

Sintonizador

Sintonizador FM	
Rango de sintonización	87,5 MHz - 108,0 MHz
Sintonizador AM	
Rango de sintonización	531 kHz - 1.710 kHz (excepto para Arabia Saudita) 531 kHz - 1.602 kHz (sólo para Arabia Saudita) (con un espacio 9 kHz entre emisoras) 530 kHz - 1.710 kHz (excepto para Arabia Saudita) 530 kHz - 1.600 kHz (sólo para Arabia Saudita) (con un espacio 10 kHz entre emisoras)

Especificaciones de los altavoces

(cada unidad)

Altavoces	Altavoz de graves de 9 cm x 1, Altavoz de agudos de 4 cm x 1
Impedancia	4 Ω
Dimensiones	140 mm x 230 mm x 226 mm (An/Al/Pr)
Peso	Aprox. 1,9 kg

En general

Dimensions	438 mm x 234 mm x 279 mm (An/Al/Pr)
Peso	Aprox. 7,0 kg

Especificaciones eléctricas

Requisitos eléctricos	CA 110 V/CA 127 V/CA 230 V \sim , ajustable desde el selector de tensión, 50 Hz/60 Hz
Consumo	50 W (en modo encendido) 4 W (en modo de espera)
Consumos de energía máximos	110 W (en modo encendido) (para Taiwan)

Accesorios

Consulte la página 2.

Diseño y especificaciones sujetos a cambios sin previo aviso.

Mains (AC) Line Instruction (not applicable for Europe, U.S.A., Canada, Australia, and U.K.)

Instrucción sobre la línea de la red (CA) (no aplicable para Europa, EE.UU., Canadá, Australia, ni el Grã-Bretanha)

主 (AC) 電源線路說明 (不適用於歐洲、美國、加拿大、澳洲及英國型號)

تعليمات خط التيار الكهربائي الرئيسي (المتردد) (لا تنطبق على اوروياء والولايات المتحدة الامريكية وكندا واستراليا والمملكة المتحدة)

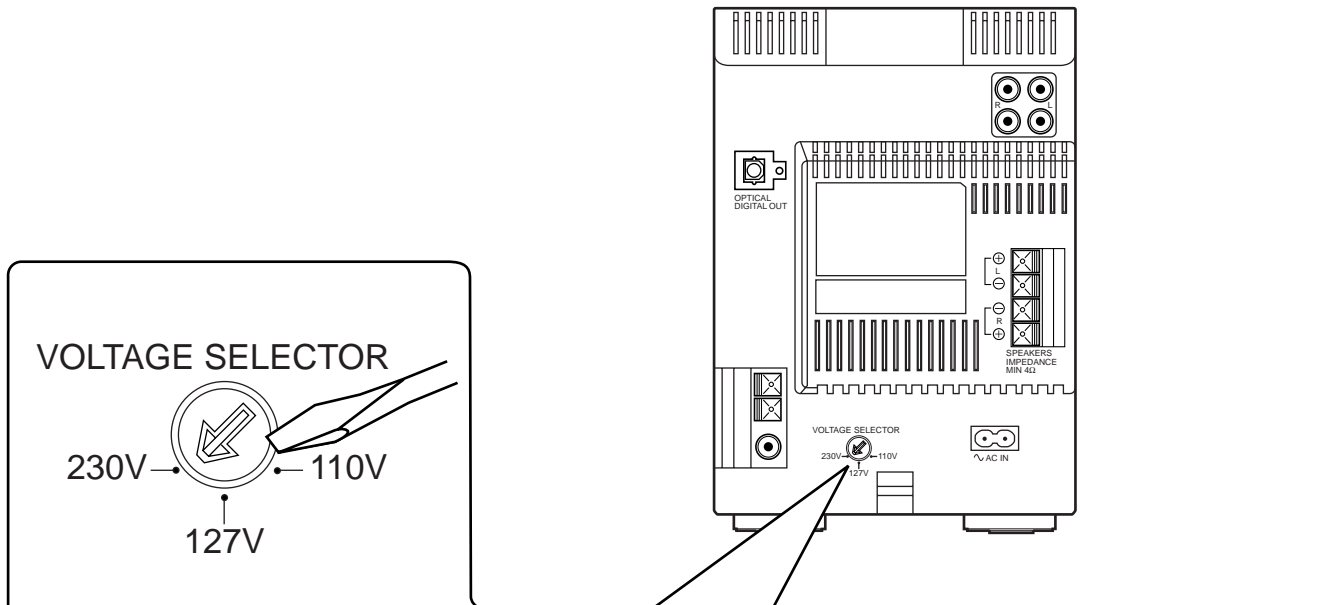

VOLTAGE SELECTOR

230V → 110V

127V

IMPORTANT for mains (AC) line
BEFORE PLUGGING IN, do check that your mains (AC) line voltage corresponds with the position of the voltage selector switch provided on the outside of this equipment and, if different, reset the voltage selector switch, to prevent from damage or risk of fire/electric shock.

IMPORTANT para la línea de la red (CA)
ANTES DE ENCHUFAR EL EQUIPO, compruebe si la tensión de la línea de la red (CA) corresponde con la posición del selector de tensión situado en la parte exterior del equipo, y si es diferente, reajuste el selector de tensión para evitar el riesgo de incendios/descargas eléctricas.

有關主(AC)電源線路的重要事項
接插電源以前，務請檢查當地的主(AC)電源線路電壓是否和位於本機外面的電壓選擇開關設定的位置一致。如果不一致，即重新設定電壓選擇開關使符合當地電壓，以免損壞機器或引起火災/觸電的危險。

هام من اجل خط التيار الكهربائي الرئيسي (المتردد)
قبل ادخال قايس الطاقة الكهربائية، تأكد من تطليو منتخب فولطية التيار الكهربائي الرئيسي (المتردد) الموجود على خلفية الجهاز مع فولطية التيار الكهربائي في بلدك. في حالة عدم التطايو، اعد ضبط مفتاح منتخب الفولطية على فولطية التيار الكهربائي المتردد في بلدك. عدم عمل ذلك، يمكن يؤدي الى حصول ضرر او حريق او صدمة كهربائية.